

Great tools for Tool Rebels



Tények rólunk röviden

A Wera munkatársaiként nem elégszünk meg a sztenderd megoldásokkal.

Innovátorok vagyunk. Világszerte sokan tartanak bennünket a szakterületünk legkiválóbbjának. A termékdizájnerek és mérnökök legjobbjai dolgoznak nekünk. Olyan úttörően új szerszámokat fejlesztünk, melyek túllépnek az addigi korlátokon.

Határtalan a törekvésünk arra, hogy a hétköznapit különlegessé változtassuk, és szeretnénk, ha Ön is csapatunk tagja lenne.

Ha csak egy csavarhúzóra van szüksége, megkaphatja tőlünk. De ha ennél többet akar, ha még többre vágyik, akkor épp a megfelelő helyen jár nálunk.

Újraértelmezzük a sztenderdeket, hogy a felhasználói élmény egyszerűbb, biztonságosabb és örömtelibb legyen!

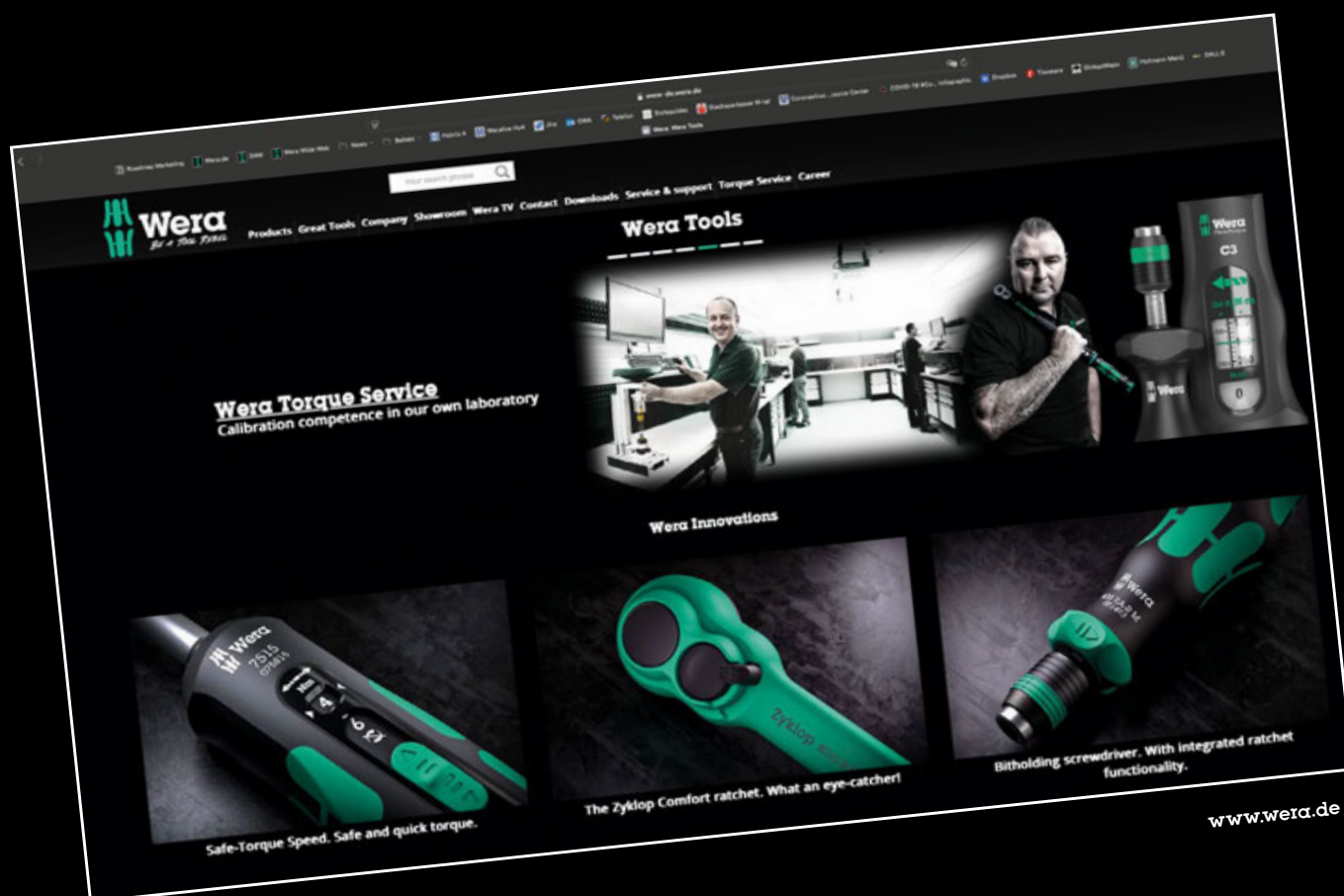



Summer Breeze 2024



Hot Air Balloon

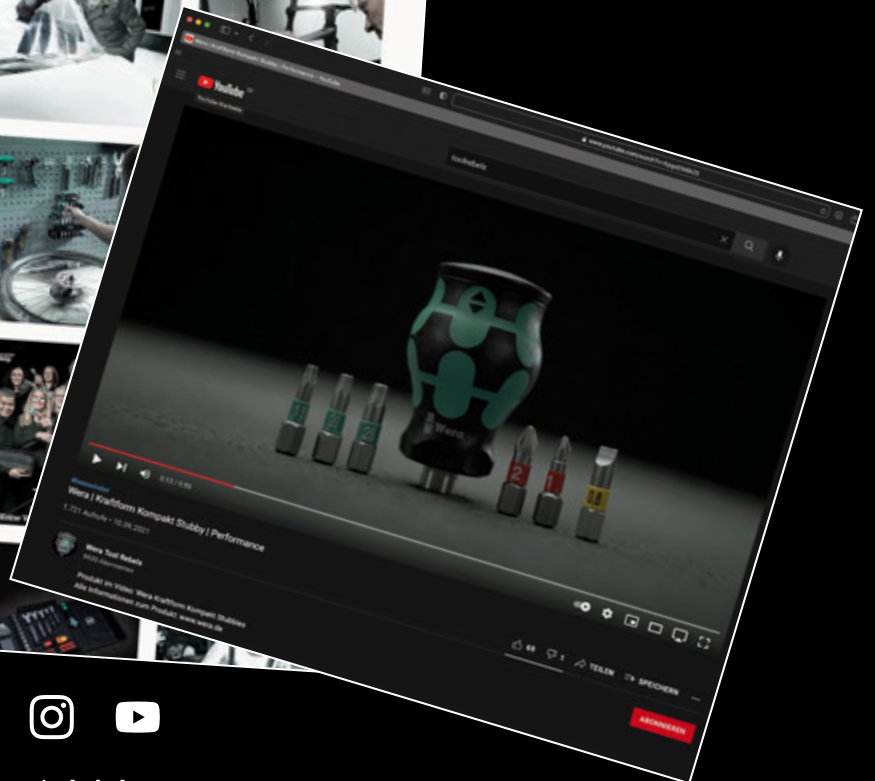
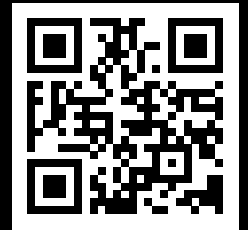
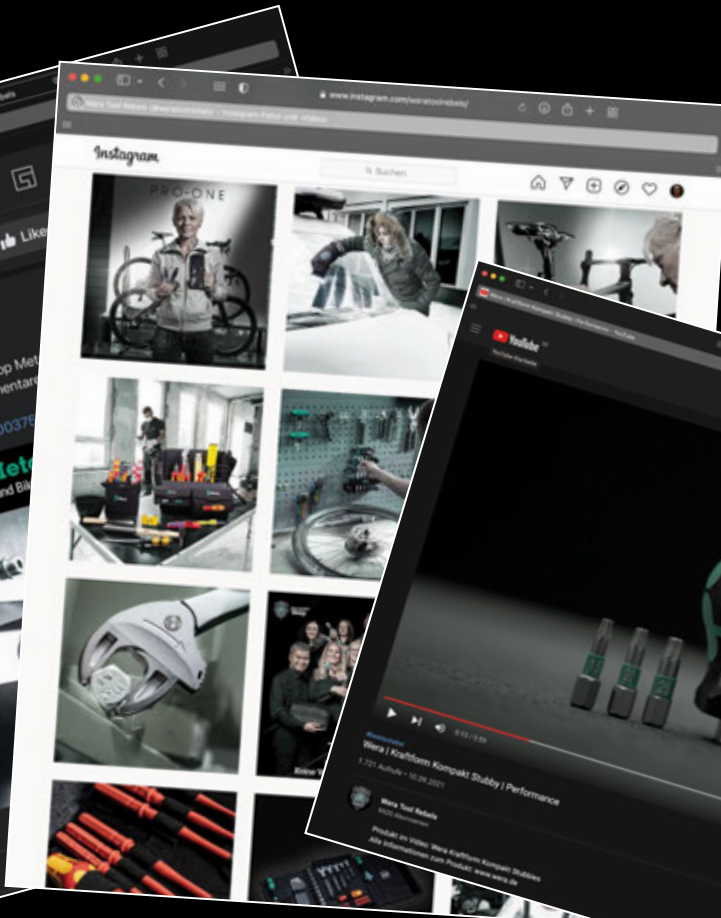

@weratoolrebels



6004 Joker 4 Set 1 Önbeálló csavarkulcs készlet



Önbeálló kulcs készlet

4 darabos

Robusztus összehajtható szövettartóban

05020110001	
	6004 Joker XS 1x 7-10 ($\frac{1}{4}''$ - $\frac{3}{8}''$)x117
	6004 Joker S 1x 10-13 ($\frac{7}{16}''$ - $\frac{1}{2}''$)x154
	6004 Joker M 1x 13-16 ($\frac{1}{2}''$ - $\frac{5}{8}''$)x188
	6004 Joker L 1x 16-19 ($\frac{5}{8}''$ - $\frac{3}{4}''$)x224

6004 Joker VDE 4 Set 1 szigetelt önbeálló kulcs készlet



VDE szigetelt, önbeálló kulcs készlet

4 darabos

Masszív, erős textil dobozban

05020170001	
	6004 Joker VDE XS 1x 7-10 ($\frac{1}{4}''$ - $\frac{3}{8}''$)x119
	6004 Joker VDE S 1x 10-13 ($\frac{7}{16}''$ - $\frac{1}{2}''$)x155
	6004 Joker VDE M 1x 13-16 ($\frac{1}{2}''$ - $\frac{5}{8}''$)x190
	6004 Joker VDE L 1x 16-19 ($\frac{5}{8}''$ - $\frac{3}{4}''$)x226
	Tépjózárás szalagok 120 1x 50,0x120,0



Joker 6004: Automatikusan és folyamatosan önbeálló



Az automatikusan és fokozatmentesen változó, párhuzamosan vezetett pófáknak köszönhetően a Joker 6004 önbeálló kulcs minden méretet lefed az adott felhasználási tartományban. A kulcs magától megtalálja a kívánt méretet (ez az önbeálló funkció), amikor ráhelyezi azt az anyagra vagy a csavarra. Emiatt pedig nem igényel külön beállítást.



Joker 6004: racsni mechanizmus a gyors munkavégzéshez



A pófában lévő racsni funkció gyors és folyamatos csavarozást biztosít

A pófák biztonságos nyitása

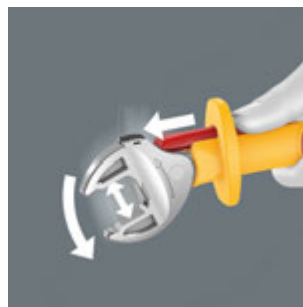

A csúszó funkció lehetővé teszi a nem szigetelt pófák érintésmentes és biztonságos nyitását.

Kétkomponensű műanyag szigetelés



A kar 2 komponensű műanyag szigetelése kellemes tapintást és csúszásmentes fogást biztosít.

6004 Joker XS Önbeálló kulcs



Felhasználás: hatlapfejű-csavarokhoz ill. -anyákhoz, laptávolsága 7-10 (metrikus méret) ill. 1/4"-3/8" (colos méret)

Kivitel: önbeálló kulcs, racsnis; állítható méretű villa oldal, párhuzamos sima fogópofák; 30°-os újrafogási szög a fogóprizmák sarkos bemarásainak köszönhetően; felakasztó furat

	mm	mm	mm	mm
05020099001	7-10	1/4"-3/8"	117	7,7

6004 Joker S Önbeálló kulcs



Felhasználás: hatlapfejű-csavarokhoz ill. -anyákhoz, laptávolsága 10-13 (metrikus méret) ill. 7/16"-1/2" (colos méret)

Kivitel: önbeálló kulcs, racsnis; állítható méretű villa oldal, párhuzamos sima fogópofák; 30°-os újrafogási szög a fogóprizmák sarkos bemarásainak köszönhetően; felakasztó furat

	mm	mm	mm	mm
05020100001	10-13	7/16"-1/2"	154	10

6004 Joker M Önbeálló kulcs



Felhasználás: hatlapfejű-csavarokhoz ill. -anyákhoz, laptávolsága 13-16 (metrikus méret) ill. 1/2"-5/8" (colos méret)

Kivitel: önbeálló kulcs, racsnis; állítható méretű villa oldal, párhuzamos sima fogópofák; 30°-os újrafogási szög a fogóprizmák sarkos bemarásainak köszönhetően; felakasztó furat

	mm	mm	mm	mm
05020103001	13-16	1/2"-5/8"	188	12,4

6004 Joker L Önbeálló kulcs



Felhasználás: hatlapfejű-csavarokhoz ill. -anyákhoz, laptávolsága 16-19 (metrikus méret) ill. 5/8"-3/4" (colos méret)

Kivitel: önbeálló kulcs, racsnis; állítható méretű villa oldal, párhuzamos sima fogópofák; 30°-os újrafogási szög a fogóprizmák sarkos bemarásainak köszönhetően; felakasztó furat

	mm	mm	mm	mm
05020101001	16-19	5/8"-3/4"	224	14

6004 Joker XL Önbeálló kulcs



Felhasználás: hatlapfejű-csavarokhoz ill. -anyákhoz, laptávolsága 19-24 (metrikus méret) ill. 3/4"-15/16" (colos méret)

Kivitel: önbeálló kulcs, racsnis; állítható méretű villa oldal, párhuzamos sima fogópofák; 30°-os újrafogási szög a fogóprizmák sarkos bemarásainak köszönhetően; felakasztó furat

	mm	mm	mm	mm
05020104001	19-24	3/4"-15/16"	256	16

6004 Joker XXL Önbeálló kulcs



Felhasználás: hatlapfejű-csavarokhoz ill. -anyákhoz, laptávolsága 24-32 (metrikus méret) ill. 15/16"-1 1/4" (colos méret)

Kivitel: önbeálló kulcs, racsnis; állítható méretű villa oldal, párhuzamos sima fogópofák; 30°-os újrafogási szög a fogóprizmák sarkos bemarásainak köszönhetően; felakasztó furat

	mm	mm	mm	mm
05020102001	24-32	15/16"-1 1/4"	322	20

6004 Joker VDE XS szigetelt önbeállító kulcs



Felhasználás: 7-10 (metrikus) vagy 1/4"-3/8" (colos) kulcsszélességű hatlapfejű csavarok vagy anyák.

Kivitel: Szigetelt, IEC 60900 szabvány szerinti darabvizsgálat; 2 komponensű műanyag szigetelés; önbeállító kulcs racsnis funkcióval; méretre állítható pofaoldal, párhuzamosan vezetett sima pofák; 30°-os újrafogási szöggel a pofában lévő sarokprizmákon keresztül; csúszásgátló kialakítás a markolat elülső végén; csúszásgátló funkció a nem szigetelt pofák érintésmentes és biztonságos nyitásához; akasztónyílás.

	mm		mm	mm
05020150001	7-10	1/4"-3/8"	119	7,7

6004 Joker VDE S szigetelt önbeállító kulcs



Felhasználás: 10-13 (metrikus) vagy 7/16"-1/2" (angol) kulcsszélességű hatlapfejű csavarok vagy anyák.

Kivitel: Szigetelt, IEC 60900 szabvány szerinti darabvizsgálat; 2 komponensű műanyag szigetelés; önbeállító kulcs racsnis funkcióval; méretre állítható pofaoldal, párhuzamosan vezetett sima pofák; 30°-os újrafogási szöggel a pofában lévő sarokprizmákon keresztül; csúszásgátló kialakítás a markolat elülső végén; csúszásgátló funkció a nem szigetelt pofák érintésmentes és biztonságos nyitásához; akasztónyílás.

	mm		mm	mm
05020151001	10-13	7/16"-1/2"	155	10

6004 Joker VDE M szigetelt önbeállító kulcs



Felhasználás: 13-16 (metrikus) vagy 1/2"-5/8" (colos) kulcsszélességű hatlapfejű csavarok vagy anyák.

Kivitel: Szigetelt, IEC 60900 szabvány szerinti darabvizsgálat; 2 komponensű műanyag szigetelés; önbeállító kulcs racsnis funkcióval; méretre állítható pofaoldal, párhuzamosan vezetett sima pofák; 30°-os újrafogási szöggel a pofában lévő sarokprizmákon keresztül; csúszásgátló kialakítás a markolat elülső végén; csúszásgátló funkció a nem szigetelt pofák érintésmentes és biztonságos nyitásához; akasztónyílás.

	mm		mm	mm
05020152001	13-16	1/2"-5/8"	190	12,4

6004 Joker VDE L szigetelt önbeállító kulcs



Felhasználás: 16-19 (metrikus) vagy 5/8"-3/4" (colos) kulcsszélességű hatlapfejű csavarok vagy anyák.

Kivitel: Szigetelt, IEC 60900 szabvány szerinti darabvizsgálat; 2 komponensű műanyag szigetelés; önbeállító kulcs racsnis funkcióval; méretre állítható pofaoldal, párhuzamosan vezetett sima pofák; 30°-os újrafogási szöggel a pofában lévő sarokprizmákon keresztül; csúszásgátló kialakítás a markolat elülső végén; csúszásgátló funkció a nem szigetelt pofák érintésmentes és biztonságos nyitásához; akasztónyílás.

	mm		mm	mm
05020153001	16-19	5/8"-3/4"	226	14



6003 Joker Csillag-villáskulcs



Felhasználás: hatlapfejű-csavarokhoz ill. -anyákhoz

Kivitel: csillag-villáskulcs; villa oldal 7,5°-ban döntött; csillag oldal 15°-ban döntött; Take it easy szerszám-azonosítóval: méretek szerinti színkódolás.

6005 Joker Double dupla villáskulcs

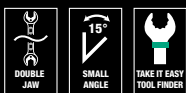

Felhasználás: Hatlapfejű csavarfejek vagy anyák

Kivitel: Dupla villáskulcs; 7,5°-kal elforgatott pófák; Take it easy szerszámkeresővel: színkódolás méret szerint

		mm	mm	mm	mm	mm	mm
05020310001		6	16	7	17,7	4	4,2
05020311001		8	19	9	21	4,5	4,8
05020312001		10	23	11	25	5	5
05020313001		12	26	13	27	5,5	6

		mm	mm	mm	mm	mm	mm
05020190001		5,5	105	16	4	10	6
05020198001		6	105	16	4	10	6
05020199001		7	110	17,7	4,2	11,5	6
05020200001		8	115	19	4,5	12,5	7
05020219001		9	120	21	4,8	13,5	7
05020201001		10	125	22	5	15	7
05020202001		11	135	24,5	5	17	8
05020203001		12	148	26	5,5	18	8,5
05020204001		13	160	27	6	19	8,5
05020205001		14	167	29	6	20	8,5
05020206001		15	174	32	6	22	8,5
05020207001		16	182	35	6,5	23	10
05020208001		17	190	38	6,5	24,5	10
05020209001		18	210	39	7,5	26	11,5
05020210001		19	230,0	42	7,5	27,5	11,5
05020500001		20	230,0	45	7,5	29	13
05020501001		21	260	47	7,5	30	13
05020502001		22	260	49	7,5	31,5	13
05020503001		24	280	53	8	36	14
05020504001		27	300	60	8,5	40	14,5
05020505001		30	330	66	9	43	16
05020506001		32	360	70	9,5	45,5	16,5
05020507001		36	460	80	10	50,5	18

6005 Joker 4 Set 1 dupla villáskulcs készlet

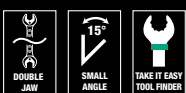

Dupla villáskulcs készlet, 7,5°-kal elforgatott pófaoldalakkal

4 darabos

Praktikus műanyag tartóban

05020314001			
6005 Joker Double	1x 6x7x111,8; 1x 8x9x122,2; 1x 10x11x137,3; 1x 12x13x166		

Colos méretekben is elérhető.



6003 Joker 11 Set 1 Csillag-villáskulcs készlet

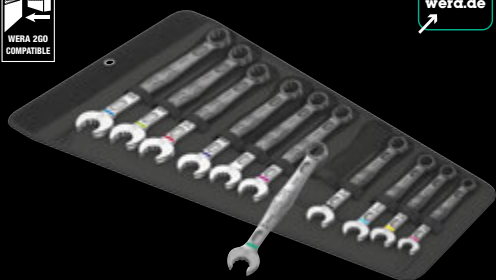
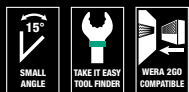

Csillag-villáskulcs készlet, villa oldal 7,5°-ban döntött

11 darabos

Robusztus szövettartóban

05020231001	
6003 Joker	1x 8x115; 1x 10x125; 1x 11x135; 1x 12x148; 1x 13x160; 1x 14x167; 1x 15x174; 1x 16x182; 1x 17x190; 1x 18x210; 1x 19x230,0
Tépozárás szalagok 240	1x 50,0x240,0

6003 Joker 5 Set 1 Csillag-villáskulcs készlet

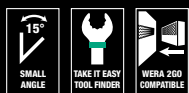

Csillag-villáskulcs készlet, villa oldal 7,5°-ban döntött

5 darabos

Robusztus szövettartóban

05020230001	
6003 Joker	1x 8x115; 1x 10x125; 1x 13x160; 1x 17x190; 1x 19x230,0
Tépozárás szalagok 120	1x 50,0x120,0

6003 Joker 4 Set 1 csillag-villáskulcs készlet

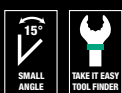

Csillag-villáskulcs készlet, 7,5°-kal elforgatott pofaoldallal

4 darabos

Praktikus műanyag tartóban

05020228001	
6003 Joker	1x 8x115; 1x 10x125; 1x 12x148; 1x 13x160



Különösen alkalmas szűk beépítési helyeknél



A Joker 6003 csillag-villáskulcs a különleges pofageometriával - egy 7,5°-kal elforgatott pofaoldal és a dupla hatszög geometria - megduplázza az alkalmazási lehetőségeket a kulcs hossz tengely körüli ismételt 180°-os elfordításával. A csavaranyák vagy csavarfejek 15°-onként "megfoghatók". A

Joker 6003 minden egyes fordulat után automatikusan megtalálja a megfelelő kiindulási pontot.

Dupla hatszög geometria

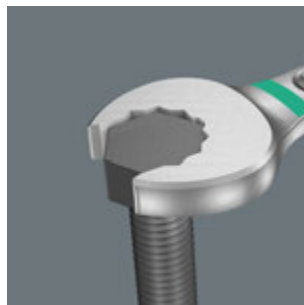

A kettős hatszög geometria a pofa és a gyűrű oldalán biztosítja a pozitív kapcsolatot a csavarfejjel vagy anyával, és csökkenti a csúszás veszélyét.

Joker 6003: hajlított gyűrűs oldal

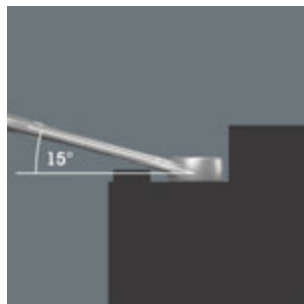

A sérülések elkerülése érdekében a gyűrű oldala 15°-os szöveget zár be a szerszám tengelyéhez képest.

Csatlakoztatható a Wera 2go rendszerhez



A Joker szerszámtáskák a hátoldali tépozárakkal rögzíthetők falra, állványra, műhelykocsira és a Wera 2go rendszerhez.



Tartófunkció



A Joker tartófunkciója segítségével a csavarokat és anyákat közvetlenül és biztonságosan juttathatja el a felhelyezésig, ezáltal a menet gyorsan és biztosan rákapatható. Hatékonyan elkerülhető vele a csavar vagy az anya leesése. Az időrabló keresgélés elmarad.

Dupla-hatszög geometria



A Joker egyedi duplahatszög-geometriája alakzáró kapcsolódást biztosít a csavarral és az anyával – ami tökéletesen tart. A Joker villájának cserélhető, edzett fémlapja extrém erős hegyekkel harap bele a csavarba. Mindkettő csökkenti a lecsúszás veszélyét még magas forgatónyomatéknál is.

Finomfogazású racsn mechanika



A csillagoldali racsn mechanika a 80 foggal rendkívül finoman fogazott, és nagy rugalmasságot biztosít szűk munkaterületeken is.



6000/6002 Joker 6 Set 1 Racsnis csillag-villás-/dupla-villáskulcs készlet



Racsnis csillag-villáskulcs / dupla-villáskulcs készlet

6 darabos

Robusztus szövettartóban

05020022001	
6000 Joker	1x 10x159; 1x 13x177; 1x 17x224; 1x 19x246
6002 Joker Double	1x 10x13x167; 1x 17x19x235

6001 Joker Switch 11 Set 1 Racsnis csillag-villás-kulcs készlet



Racsnis csillag-villáskulcs készlet, irányváltós

11 darabos

Robusztus szövettartóban

05020091001	
6001 Joker Switch	1x 8x144; 1x 10x159; 1x 11x165; 1x 12x171; 1x 13x179; 1x 14x187; 1x 15x199; 1x 16x213; 1x 17x225; 1x 18x234; 1x 19x246
Tépzáras szalagok 240	1x 50,0x240,0

6000 Joker 4 Set 1 Racsnis csillag-villáskulcs készlet



Racsnis csillag-villáskulcs készlet

4 darabos

Robusztus szövettartóban

05073290001	
6000 Joker	1x 10x159; 1x 13x177; 1x 17x224; 1x 19x246

6002 Joker Dupla-villáskulcs



Felhasználás: hatlapfejű-csavarokhoz ill. -anyákhoz

Kivitel: dupla-villáskulcs

		mm	mm	mm	mm	mm	mm
05003760001		10	23	13	27	5,5	7
05003765001		17	37	19	42	8,5	9,5
05020260001		20	48	22	51	10	10
05020261001		22	48	24	51	10	10
05020262001		24	51	27	60	11	11
05020263001		27	63	32	66	12	12
05020264001		30	63	32	66	12	12



826 T Kraftform Turbo Bittartó csavarhúzó nyél Rapidaptor gyorsváltós tokmánnal



Felhasználás: alkalmas 1/4"-os külső hatszögmeghajtású bitekhez DIN ISO 1173-C 6,3 és E 6,3 és Wera csatlakozó-sorozat 1 és 4 szerint

Kivitel: kapcsolható mechanikus turbófunkció megnégyszerezzi a csavarozási sebességet; robusztus, karbantartást nem igénylő acél hajtómű; 1/4"-os belső hatlapfejű befogás felvétel a Rapidaptor-technológiával, gyors-be, gyors-ki, gyors-forgás, minden tokmányhoz és egykezes funkciókkal, mágneses

Nyel: Kraftform elgurulást gátló kialakítás, többkomponensű

	mm	
05057480001	1/4"	146

Kraftform Kompakt Turbo 1

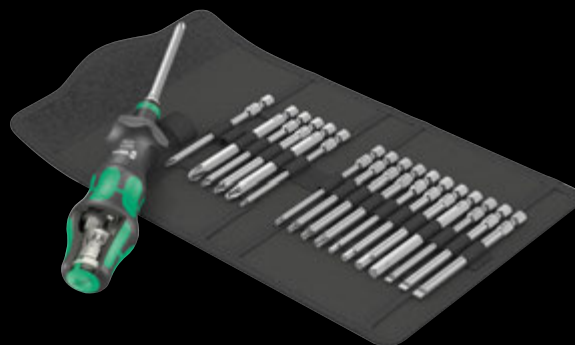

Összehajtható szövettartó 89 mm hosszú bitekkel

19 darabos

1 bittartó csavarhúzó nyél Kraftform Turbo Rapidaptor gyorsváltó tokmánnal

05057482001		
	826 T Kraftform Turbo	1x 1/4"x146
	851/4 Z	1x PH 1x89; 1x PH 2x89; 1x PH 3x89 ¹⁾
	855/4 Z	1x PZ 1x89; 1x PZ 2x89; 1x PZ 3x89 ¹⁾
	867/4 Z TORX®	1x TX 10x89; 1x TX 15x89; 1x TX 20x89; 1x TX 25x89; 1x TX 30x89
	840/4 Z	1x 3,0x89; 1x 4,0x89; 1x 5,0x89; 1x 6,0x89 ¹⁾
	800/4 Z	1x 0,8x4,0x89; 1x 1,0x5,5x89; 1x 1,2x6,5x89
	Téppózáras szalagok 120	1x 50,0x120,0

¹⁾ Hatszög penge



Gyorsabb csavarozás

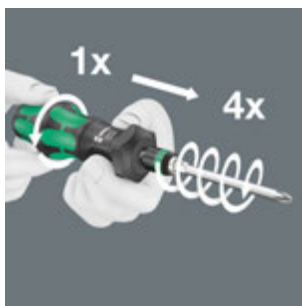

A Kraftform Turbo kialakítása megnégyszerezzi a kézi csavarozás sebességét, különösen könnyű csavarozáshoz - áram nélkül!

Turbóval vagy anélkül



A turbó-funkció igény esetén egyszerű gombnyomással aktiválható. Ajánlott kikapcsolni egy magas forgatónyomatékú csavar végleges meghúzásánál vagy lazításánál pl. fába történő csavarozásnál, valamint a finom beállításoknál.

827 T i Kraftform Turbo Kézi tartó pengékhez



Felhasználás: kizárólag Wera VDE-cserélhető pengékhez

Kivétel: kapcsolható mechanikus turbófunkció megnégyszerezi a csavarozási sebességet; robusztus, karbantartást nem igénylő acél hajtómű

Nyel: Kraftform elgurulást gátló kialakítás, többkomponensű

	mm	mm
05057481001	9	125

Kraftform Kompakt Turbo i 1



16 darabos

1 pengetartó csavarhúzó nyél 817 VDE Kraftform és 1 pengetartó csavarhúzó nyél 827 T i Kraftform Turbo; mindkettő kizárólag Wera VDE-cserélhető pengékhez

14 VDE-cserélhető penge (egyenként 154 mm hosszú) csökkentett pengeátméréssel (cikkszámok KK 60 i 0,4x2,5 és KK 67 i TX 10 hagyományos pengeátmérések) integrált védőszigeteléssel, így elérhetőek és működésbe hozhatóak a mélyen fekvő csavar- és rugó alkatrészek

05057484001		
	827 T i Kraftform Turbo	1x 9x125
	817 VDE	1x 9x102
	KK 62 iS	1x PH 1x154; 1x PH 2x154
	KK 65 iS PZ	1x PZ 1x154; 1x PZ 2x154
	KK 65 iS PZ/S	1x # 1x154; 1x # 2x154
	KK 67 i TORX®	1x TX 10x154
	KK 67 iS	1x TX 15x154; 1x TX 20x154; TORX® 1x TX 25x154
	KK 60 i	1x 0,4x2,5x154
	KK 60 iS	1x 0,6x3,5x154; 1x 0,8x4,0x154; 1x 1,0x5,5x154
	K120	1x 50,0x120,0



Gyorsabb csavarozás

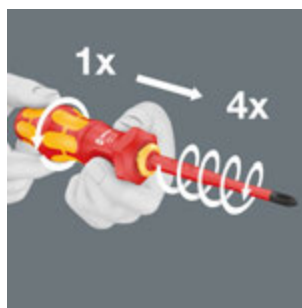

A Kraftform Turbo kialakítása megnégyszerezi a kézi csavarozás sebességét, különösen könnyű csavarozáshoz - áram nélkül!

Turbóval vagy anélkül



A turbó funkció szükség esetén egy gombnyomással aktiválható. A kikapcsolás nagy nyomatékú meghúzáshoz és lazításhoz, valamint finombeállításához ajánlott.

Markolat és cserélhető penge rendszere

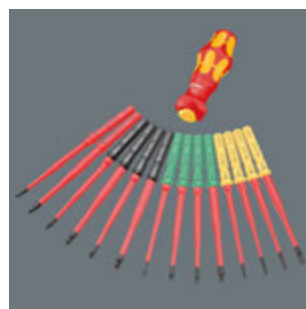

A 9 mm-es befogóval rendelkező Kraftform Turbo az összes Wera Kraftform Kompakt VDE cserélhető pengéhez alkalmazható. A "tartó/cserélhető pengék rendszerének" köszönhetően sok csavarprofillal használható.



Darabonként tesztelt

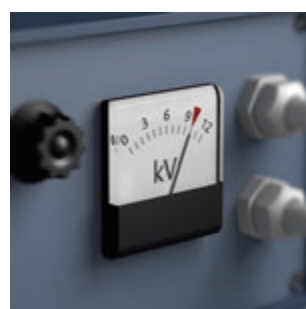

Az IEC 60900 szabvány szerinti 10 000 V-os vizsgálat garantálja a biztonságos munkavégzést 1000 V-os feszültség alatt.

A 837 i RA csavarhúzó nyél racsni funkcióval



A beépített, finom fogazású racsni (40 fog és 9°-os visszatérési szög) leegyszerűsíti és felgyorsítja a csavarozást fárasztó újbóli átfogás nélkül.

A 817 VDE csavarhúzó nyél



A csavarhúzó nyél csak a Wera VDE cserélhető pengékhez alkalmas. Kraftform Plus markolat a kényelmes, ergonomikus munkavégzéshez, a hólyagok és bőrkeményedések elkerülése érdekében. Kemény markolati zónák a nagy munkasebességhez, míg a puha markolati zónák a nagy nyomatókátvitelt garantálják.



TAKE IT EASY
TOOL FINDER

Take it easy szerszámkeresővel

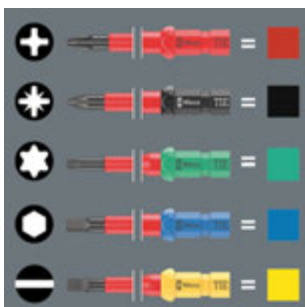

A Kraftform Kompakt VDE cserélhető pengék Take it easy szerszámkeresővel vannak ellátva. A profilonkénti színekkel és a lézeres méretadat segítségével gyorsan és egyszerűen megtalálhatja a szükséges szerszámot.



ANTI
ROLL-OFF

Hatszögletű elgurulásgátlóval

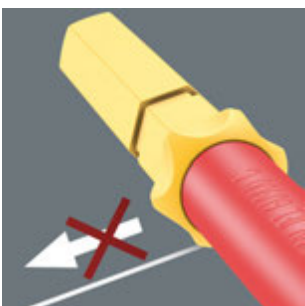

A Kraftform Kompakt cserélhető pengék elgurulás elleni védelemmel rendelkeznek. A hatszögletű forma megnehezíti a szerszám elgurulását a munkahelyen.

Kraftform Kompakt VDE 17 RA 1



17 db-os készlet

1 db 837 i RA csavarhúzó nyél racsni funkcióval (40 fog, 9°-os visszatérési szög), 1 db 817 VDE csavarhúzó nyél, mindegyik kizárólag a Wera VDE cserélhető pengékhez. 15 db VDE cserélhető penge (157 mm hosszúak), Take it easy szerszámkeresővel: színekkel és lézeres méretjelölés.

05006618001	
●	837 i RA 1x 9x115
●	817 VDE 1x 9x98
⊕	Kraftform Kompakt VDE 60 i Take it easy 1x PH 1x157; 1x PH 2x157
⊕	Kraftform Kompakt VDE 65 i Take it easy 1x PZ 1x157; 1x PZ 2x157
⊕	Kraftform Kompakt VDE 65 i PZ/S Take it easy 1x # 1x157; 1x # 2x157
⊕	Kraftform Kompakt VDE 67 i Take it easy 1x TX 10x157; 1x TX 15x157; 1x TX 20x157; 1x TX 25x157
⊖	Kraftform Kompakt VDE 60 i Take it easy 1x 0,4x2,5x157; 1x 0,8x4,0x157; 1x 1,0x5,5x157; 1x 1,2x6,5x157
⊖	Kraftform Kompakt VDE 60 IS Take it easy 1x 0,6x3,5x157

Kraftform Kompakt 838 RA S Set 1

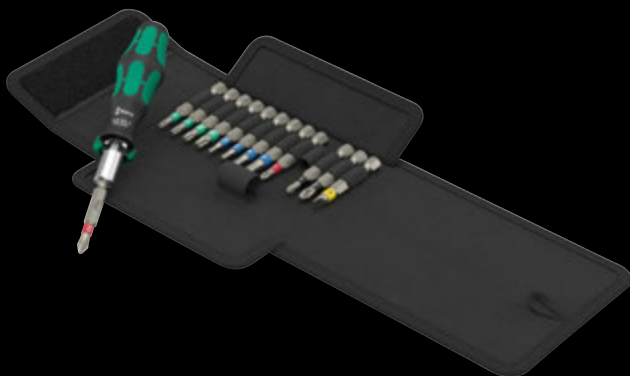

14 db-os készlet

1 db 838 RA S csavarhúzó nyél racsnifunkcióval, 13 db bit, Take it easy szerszámkeresővel: színkódolással és méretjelöléssel a szükséges bit könnyű megtalálásához, 1/4"-os, 50 mm hosszúak

05051060001	
●	838 RA S 1x 1/4"x102
+	851/4 BTZ PH 1x PH 1x50; 1x PH 2x50
+	855/4 BTZ PZ 1x PZ 1x50; 1x PZ 2x50
⊕	867/4 TORX® BTZ 1x TX 10x50; 1x TX 15x50; 1x TX 20x50; 1x TX 25x50
○	840/4 BTZ 1x 2,5x50; 1x 3,0x50; 1x 4,0x50; 1x 5,0x50
●	800/4 BTZ 1x 0,8x5,5x50
	Tépfőzárás szalagok 70

Kraftform Kompakt 838 RA-R M Set 1



15 db-os készlet

1 db 838 RA-R M csavarhúzó nyél racsnifunkcióval, 14 db bit, 1/4"-os, 89 mm hosszúak

05051061001	
●	838 RA-R M 1x 1/4"x123,5
+	851/4 Z 1x PH 1x89; 1x PH 2x89; 1x PH 3x89 ¹⁾
+	855/4 Z 1x PZ 1x89; 1x PZ 2x89; 1x PZ 3x89 ¹⁾
⊕	867/4 Z TORX® 1x TX 10x89; 1x TX 15x89; 1x TX 20x89; 1x TX 25x89
○	840/4 Z 1x 3,0x89; 1x 4,0x89; 1x 5,0x89
●	800/4 Z 1x 1,0x5,5x89
	Tépfőzárás szalagok 70

¹⁾ Hatszög penge

Racsnifunkció



A finom fogazású (36 fogú) és 10°-os visszatérési szöggel rendelkező integrált racsnifunkció leegyszerűsíti és felgyorsítja a csavarozást fárasztó újbóli átfogás nélkül.

Racsnifunkció a markolatban



A beépített racsnifunkció finom fogazással gyors és biztonságos munkavégzést biztosít. A racsnifunkció teljesen a nyélbe van ágyazva. A nyél mérete lehetővé teszi a racsnifunkció használatát szűk csavarozási helyzetekben is.

Gyors csavarozás



A racsnifunkció gyors "pörgetést" is lehetővé tesz a meghúzás során.

Irányváltó



Ergonomikusan működtethető irányváltó.



Kraftform Kompakt 20 Tool Finder 1, szövettartóval



Felhasználás: alkalmas 1/4"-os külső hatszög meghajtású DIN ISO 1173-C 6,3 és E 6,3 és Wera csatlakozó-sorozat 1 és 4 szerinti bitekhez

Kivitel: adapter, teleszkópos penge, Rapidaptor-technológia gyors-be, gyors-ki, gyors-forgás, minden tokmányhoz és egykezes funkciókkal; Take it easy szerszám-azonosítás: profil szerinti színkódolással és méretjelöléssel a szükséges bit egyszerű beazonosításához.

Nyel: Kraftform elgurulás gátló kialakítás, többkomponensű, beépített bittár

Teleszkópos penge, integrált bittár, Rapidaptor technológia



A Kraftform Kompakt 20 készletben minden megtalálható: a markolatba behúzható teleszkópos penge (amely kivethető és a csavarozóban bitbefogóként is használható) és egy integrált bittár. A Rapidaptor technológia garantálja a villámgyors bitváltást és a jó vezetést a szabadonfutó hüvelyen keresztül a gép működése közben.



A teleszkópos penge



A penge a reteszelőhüvely egyszerű megnyomásával kihúzható. A teleszkópos befogó így most már teljesértékű csavarhúzóként használható.

05051016001		
⊙	889/4 R	1x 1/4"x100
+	851/1 BTZ	1x PH 1x25; 1x PH 2x25
+	855/1 BTZ	1x PZ 1x25; 1x PZ 2x25
⊕	867/1 TORX® BTZ	1x TX 25x25
⊖	800/1 BTZ	1x 0,8x5,5x25
	Tépfőzárás szalagok 70	1x 50,0x70,0

Kraftform Kompakt 60

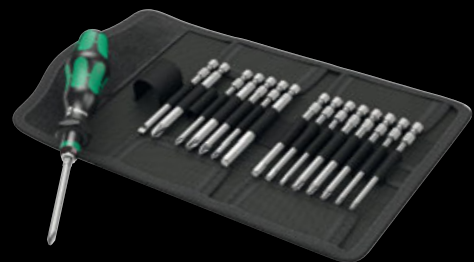

Összecsukható táska 89 mm hosszúságú bitekhez

17 darabos

1 db 816 R Kraftform csavarhúzó nyél Rapidaptor gyorsváltós tokmányokkal

05059295001		
⊙	816 R	1x 1/4"x119
+	851/4 Z	1x PH 1x89; 1x PH 2x89; 1x PH 3x89 ¹⁾
+	855/4 Z	1x PZ 1x89; 1x PZ 2x89; 1x PZ 3x89 ¹⁾
⊕	867/4 Z TORX® BO	1x TX 10x89; 1x TX 15x89; 1x TX 20x89; 1x TX 25x89; 1x TX 30x89
⊖	800/4 Z	1x 1,0x5,5x89
⊙	840/4 Z	1x 3,0x89; 1x 4,0x89; 1x 5,0x89; 1x 6,0x89 ¹⁾
	Tépfőzárás szalagok 70	1x 50,0x70,0

¹⁾ Hatszög penge

Kraftform Kompakt 400 RA Set 1



17 darabos

Textil tartó, 1 db T-nyelű bittartó 416 RA racsnis funkcióval és Rapidaptor gyorsváltós tokmánnal, 16 db edzett bit, 1/4"-os, 89 mm hosszúságú

05023471001		
⦿	416 RA	1x 1/4"x45
⊕	851/4 Z	1x PH 2x89; 1x PH 3x89 ¹⁾
⊕	855/4 Z	1x PZ 2x89; 1x PZ 3x89 ¹⁾
⦿	867/4 Z TORX®	1x TX 10x89; 1x TX 15x89; 1x TX 20x89; 1x TX 25x89; 1x TX 30x89; 1x TX 40x89
⦿	840/4 Z	1x 3,0x89; 1x 4,0x89; 1x 5,0x89; 1x 6,0x89 ¹⁾ ; 1x 8,0x89 ¹⁾
⦿	800/4 Z	1x 1,0x5,5x89
Tépjózárás szalagok 120		1x 50,0x120,0

¹⁾ Hatszög penge

Kraftform Kompakt 27 XL Universal 1



Felhasználás: Alkalmas a DIN ISO 1173-C 6.3 és E 6.3 szabvány szerinti 1/4"-os külső hatszög hajtású bitekhez, valamint a Wera 1 és 4 sorozatú csatlakozókhoz.

Kivétel: 300 mm hosszú, merev penge; kompakt rozsdamentes acél befogóval és erős állandó mágnessel. Biztonságos bitrögzítés a reteszelő mechanizmusnak köszönhetően.

Markolat: Kraftform elgurulás elleni védelemmel, többkomponensű, integrált bittárral

05051028001		
⊕	851/1 BTZ	1x PH 1x25; 1x PH 2x25
⊕	855/1 TORX	1x PZ 2x25
⦿	867/1 TORX® BTZ	1x TX 15x25; 1x TX 20x25; 1x TX 25x25
⦿	394 S	1x 1/4"x300

Racsnis mechanizmus a markolatban

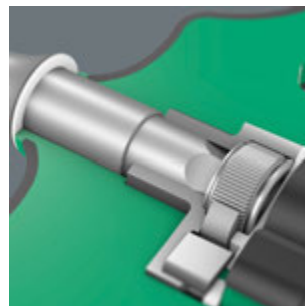

A 416 RA T-nyelű bittartó racsnis mechanizmusa teljesen a markolatba van ágyazva. A szerszám kompakt formája megkönnyíti a munkát.

Átváltás jobbra/balra

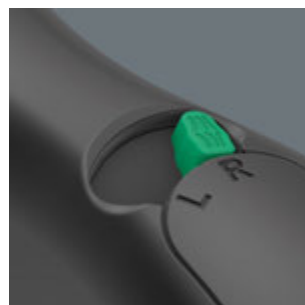

Az irány igen könnyen megváltoztatható az irányváltó kar segítségével.

Szabadonfutó hüvely



A szabadonfutó hüvely lehetővé teszi a szerszám biztonságos használatát csavarozás közben, és ezáltal növeli a munkasebességet.

Markolat és cserélhető bit rendszere



A nyél/cserélhető bitek rendszere lehetővé teszi a szükséges bit villámgyors cseréjét, és ezáltal az alkalmazások széles körét.

Kraftform Kompakt VDE 18 Universal 1 Tool Finder



18 darabos

1 db csavarhúzó nyél 817 VDE Kraftform kizárólag a Wera VDE cserélhető pengékhez

12 db VDE cserélhető penge (mindegyik 157 mm hosszú) Take it easy szerszámkeresővel a profilok szerinti szinkódolással és lézergravírozott méretdatokkal, 4 db kapcsolószekrény kulcs, 1 db egyfólusú fázisceruza.

Erős, masszív tartóban

05006613001	
●	817 VDE 1x 9x98
+	Kraftform Kompakt VDE 60 i Take it easy 1x PH 1x157; 1x PH 2x157
+	Kraftform Kompakt VDE 65 i Take it easy 1x PZ 1x157; 1x PZ 2x157
+	Kraftform Kompakt VDE 62 i PH/S Take it easy 1x # 1x157; 1x # 2x157
+	Kraftform Kompakt VDE 65 i PZ/S Take it easy 1x # 1x157; 1x # 2x157
⊖	Kraftform Kompakt VDE 60 i Take it easy 1x 0,4x2,5x157; 1x 0,6x3,5x157; 1x 0,8x4,0x157; 1x 1,0x5,5x157
●	Kraftform Kompakt 96 VK 6,3 1x 6,3x89
●	Kraftform Kompakt 97 VK 8,1 1x 8,1x89
⊕	Kraftform Kompakt 98 DK 1x 89
●	Kraftform Kompakt 99 FL 1x 89
⊖	247 1x 0,5x3,0x70
	Tépfőzárás szalagok 70 1x 50,0x70,0

A termék nem elérhető az USA-ban és Kanadában.

Kraftform Kompakt VDE 7 extra slim 1 Tool Finder



7 darabos

1 db csavarhúzó nyél 817 VDE Kraftform kizárólag a Wera VDE cserélhető pengékhez

6 db VDE cserélhető penge (mindegyik 157 mm hosszú) Take it easy szerszámkeresővel a profilok szerinti szinkódolással és lézeres méretjelzéssel; csökkentett pengeátmérővel, beépített szigeteléssel, így az alacsony elhelyezkedő csavar- és rugóelemek is könnyen elérhetők és működtethetők lesznek.

Erős, masszív tartóban

05006603001	
●	817 VDE 1x 9x98
+	Kraftform Kompakt VDE 62 iS Take it easy 1x PH 1x157; 1x PH 2x157
+	Kraftform Kompakt VDE 65 iS PZ/S Take it easy 1x # 2x157
⊕	Kraftform Kompakt VDE 67 iS Take it easy 1x TX 15x157; 1x TX 20x157
⊖	Kraftform Kompakt VDE 60 iS Take it easy 1x 0,6x3,5x157
	Tépfőzárás szalagok 70 1x 50,0x70,0

Könnyen cserélhető

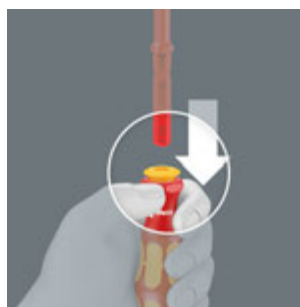

A Kraftform Kompakt VDE cserélhető pengék a markolaton lévő sárga gyűrű lehúzásával egyszerűen cserélhetők.

Kraftform Kompakt VDE 16 Torque 1,2-3,0 Nm extra slim 1 Tool Finder

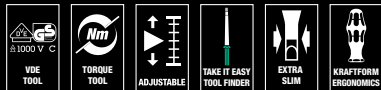

16 darabos

1-es sorozat 7400 VDE Kraftform állítható nyomatékú csavarhúzó nyél (1,2 - 3,0 Nm) kizárólag Wera VDE cserélhető pengékhez, 1 db csavarhúzó nyél 817 VDE Kraftform kizárólag a Wera VDE cserélhető pengékhez

14 db VDE cserélhető penge (mindegyik 157 mm hosszú) Take it easy szerzőkeresővel a profilok szerinti szinkódolással és lézeres méretjelzéssel; csökkentett pengeátmérővel (Kraftform Kompakt 60 i Take it easy 0,4x2,5 és Kraftform Kompakt 67 i Take it easy TX 10 szabványos pengeátmérővel), beépített szigeteléssel, így az alacsonyan elhelyezkedő csavar- és rugóelemek is könnyen elérhetők és működtethetők lesznek.

Erős, masszív tartóban

05006609001		
●	7400 VDE	1x 7441 VDE, 1,2-3,0 Nm
●	817 VDE	1x 9x98
+	Kraftform Kompakt VDE 62 iS Take it easy	1x PH 1x157; 1x PH 2x157
+	Kraftform Kompakt VDE 65 iS Take it easy	1x PZ 1x157; 1x PZ 2x157
+	Kraftform Kompakt VDE 65 iS PZ/S Take it easy	1x # 1x157; 1x # 2x157
⊗	Kraftform Kompakt VDE 67 i Take it easy	1x TX 10x157
⊗	Kraftform Kompakt VDE 67 iS Take it easy	1x TX 15x157; 1x TX 20x157; 1x TX 25x157
⊖	Kraftform Kompakt VDE 60 i Take it easy	1x 0,4x2,5x157
⊖	Kraftform Kompakt VDE 60 iS Take it easy	1x 0,6x3,5x157; 1x 0,8x4,0x157; 1x 1,0x5,5x157
	Tépőzáras szalagok 70	1x 50,0x70,0



Kraftform állítható nyomatékú kézi tartó villanszerelőknek



A szükséges nyomatékérték egyszerűen beállítható kézzel.



Hallható és érezhető kattanas

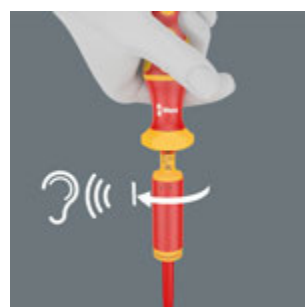

Jól hallható és érezhető kattanas jelzi a beállított nyomatékérték elérését.

Kraftform Kompakt VDE 17 Universal 1 Tool Finder



17 db-os készlet

2 db 817 VDE Kraftform csavarhúzó nyél kizárólag a Wera VDE cserélhető pengékhez

15 db VDE cserélhető penge (157 mm hosszúak) Take it easy szerszámkeresővel: színkódolás profil szerint és lézeres méretjelölés.

Strapabíró tartóban

Kraftform Kompakt VDE Big Pack 1



26 db-os készlet

2 db csavarhúzó nyél 817 VDE Kraftform kizárólag a Wera VDE cserélhető pengékhez, 24 db VDE cserélhető penge (mindegyik 157 mm hosszú). Take it easy szerszámkeresővel: színkódolás profil szerint és lézeres méretjelölés.

Strapabíró anyagú, feltekerhető tartóban

05006611001		
●	817 VDE	2x 9x98
+	Kraftform Kompakt VDE 60 i Take it easy	1x PH 1x157; 1x PH 2x157
+	Kraftform Kompakt VDE 65 i Take it easy	1x PZ 1x157; 1x PZ 2x157
+	Kraftform Kompakt VDE 65 i PZ/S Take it easy	1x # 1x157; 1x # 2x157
+	Kraftform Kompakt VDE 67 i Take it easy	1x TX 10x157; 1x TX 15x157; 1x TX 20x157; 1x TX 25x157
+	Kraftform Kompakt VDE 60 i Take it easy	1x 0,4x2,5x157; 1x 0,8x4,0x157; 1x 1,0x5,5x157; 1x 1,2x6,5x157
+	Kraftform Kompakt VDE 60 iS Take it easy	1x 0,6x3,5x157
	Tépőzárak szalagok 70	1x 50,0x70,0

05006617001		
●	817 VDE	2x 9x98
+	Kraftform Kompakt VDE 62 iS Take it easy	1x PH 1x157; 1x PH 2x157
+	Kraftform Kompakt VDE 65 iS Take it easy	1x PZ 1x157; 1x PZ 2x157
+	Kraftform Kompakt VDE 62 iS PH/S Take it easy	1x # 1x157; 1x # 2x157
+	Kraftform Kompakt VDE 65 iS PZ/S Take it easy	1x # 1x157; 1x # 2x157
+	Kraftform Kompakt VDE 67 i Take it easy	1x TX 8x157; 1x TX 9x157; 1x TX 10x157; 1x TX 30x157
+	Kraftform Kompakt VDE 67 iS Take it easy	1x TX 15x157; 1x TX 20x157; 1x TX 25x157
○	Kraftform Kompakt VDE 64 i Take it easy	1x 2,5x157; 1x 3,0x157; 1x 4,0x157; 1x 5,0x157
+	Kraftform Kompakt VDE 60 i Take it easy	1x 0,4x2,5x157; 1x 1,2x6,5x157
+	Kraftform Kompakt VDE 60 iS Take it easy	1x 0,6x3,5x157; 1x 0,8x4,0x157; 1x 1,0x5,5x157





Darabonként tesztelt



A Kraftform Kompakt VDE készletek darabjait 10.000 V feszültségnél IEC 60900 szerint egyenként bevizsgálják. A tízszer magasabb 10.000 voltos tesztelő terhelés garantálja a biztonságos munkavégzést a megengedett 1.000 V maximális feszültség alatt.

Nyel/cserélhető penge-rendszer

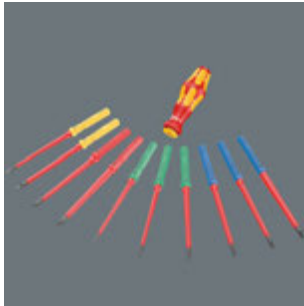

A nyél/cserélhető penge-rendszer lehetővé teszi a szükséges penge villámgyors cseréjét és ezáltal sokrétűen alkalmazható.

Kraftform Kompakt VDE 17 extra slim 1 Tool Finder



17 darabos

2 db 817 VDE csavarhúzó nyél; kizárólag Wera VDE cserélhető pengékhez

14 db VDE cserélhető penge (mindegyik 157 mm hosszú) csökkentett pengeátmérővel (Kraftform Kompakt 60 i Take it easy 0,4x2,5 és Kraftform Kompakt 67 i TX 10 szabványos pengeátmérővel), beépített szigeteléssel, így az alacsonyan elhelyezkedő csavar- és rugóelemek is könnyen elérhetők és működtethetők lesznek. Take it easy számszámkeresővel a profilok szerinti színkódolással és lézergravírozott méretadatokkal.

1 db Knipex villanszerelő fogó VDE 13 96 200; vágáshoz, csupaszításhoz, fogáshoz, hajlításhoz, sorjátlanításhoz és krimpeléshez. Zárórészes fogóval a kíméletes fogáshoz. Krómozott (a jobb rozsdavédelem érdekében), szigetelt, többkomponensű nyéllel.



05006612001		
●	817 VDE	2x 9x98
+	Kraftform Kompakt VDE 62 iS Take it easy	1x PH 1x157; 1x PH 2x157
+	Kraftform Kompakt VDE 65 iS Take it easy	1x PZ 1x157; 1x PZ 2x157
+	Kraftform Kompakt VDE 65 iS PZ/S Take it easy	1x # 1x157; 1x # 2x157
+	Kraftform Kompakt VDE 67 i Take it easy	1x TX 10x157
+	Kraftform Kompakt VDE 67 iS Take it easy	1x TX 15x157; 1x TX 20x157; 1x TX 25x157
+	Kraftform Kompakt VDE 60 i Take it easy	1x 0,4x2,5x157
+	Kraftform Kompakt VDE 60 iS Take it easy	1x 0,6x3,5x157; 1x 0,8x4,0x157; 1x 1,0x5,5x157
	KNIPLEX® 13 96 200	
	Tépőzáras szalagok 70	1x 50,0x70,0



Wera 2go 1 Szerszám hordozó



1 szerszám hordozó tépőzáras-hurkos rendszerrel a további Wera 2go-komponensek és tépőzáras zónával rendelkező Wera textildobozok és táskák rögzítéséhez, 1 állítható vállpánt széles párnázással, állítható hosszúságú, levehető.

		
05004350001		
Wera 2go 5	1x 135,0x300,0x270,0	
Wera 2go 6	1x 38,0x1470,0	

Wera 2go 2 Szerszámtáska



1 formatartó, masszív szerszámtáska tépőzáras-hurkos rendszerrel a további Wera 2go-komponensek és tépőzáras zónával rendelkező Wera textil tárolók és tasakok rögzítéséhez, erősen ellenáll a vágásoknak és szúrásoknak, 1 hordozófül és 1 állítható vállpánt széles párnázással, állítható hosszúságú, levehető; benne 1 kivethető szerszámos tegez hordozófüllel és variálható rögzítő elemekkel akár 5 belső rekesz kialakításához.

05004351001		
Wera 2go Container	1x 355,0x330,0x115,0	
Wera 2go 6	1x 38,0x1470,0	
Wera 2go 4	1x 165,0x165,0x105,0	

Wera 2go 2 XL Szerszámtáska



1 formatartó, masszív szerszámtáska akár négy Wera 2 go 4 szerszámos tegezhez; tépőzáras-hurkos rendszerrel a további Wera 2go-komponensek és tépőzáras zónával rendelkező Wera textil tárolók és tasakok rögzítéséhez, erősen ellenáll a vágásoknak és szúrásoknak, 1 hordozófül és 1 állítható vállpánt széles párnázással, állítható hosszúságú, levehető; benne 1 kivethető szerszámos tegez hordozófülrel.

05004357001	
	Wera 2go XL 1x 455,0x330,0x170,0 Container
	Wera 2go 6 1x 38,0x1470,0
	Wera 2go 4 1x 165,0x165,0x105,0

Wera 2go 3 Szerszámtartó doboz



1 formatartó, masszív szerszámtartó doboz, üres, hordozó füllel, szerszámok és kisebb alkatrészek tárolásához és szállításához. Erősen ellenáll a vágásoknak és szúrásoknak. Tépőzáras zónával csatlakoztatható a Wera 2go-rendszerhez.

	mm	mm	mm
05004352001	130,0	325,0	80,0

Wera 2go 7 Magas szerszámtartó doboz



1 formatartó, masszív magas szerszámtartó doboz, üres, hordozó füllel, hosszú szerszámok és alkatrészek tárolásához és szállításához. Erősen ellenáll a vágásoknak és szúrásoknak. Tépőzáras zónával csatlakoztatható a Wera 2go-rendszerhez.

	mm	mm	mm
05004356001	295,0	100,0	100,0

Variálható a tépőzáras rendszerrel



A tépőzáras rögzítőrendszerrel a Wera 2go-rendszer alkotórészei éppúgy rögzíthetőek a Wera 2go 1 szerszámhordozóra, mint az összes tépőzárral ellátott dobozos és tasakos Wera szerszám. Ez lehetővé teszi a mindenkori munkaigény szerinti, egyedileg kialakított szerszámösszeállítását.



Melyik textildobozokat lehet további segédeszköz nélkül a Wera 2go tárolóhoz rögzíteni?



Az ezzel a jellel ellátott Wera csomagok tartalmaznak szerszámtáskákat vagy textil dobozokat bolyhos tapadózőnával, ami csatlakoztatható a Wera 2go rendszerhez.



Zyklop Speed

A racsnifej szabadon forgatható, és a kétoldalt elhelyezett tolókapcsolóval bármelyik pozícióban rögzíthető. Még a nagyon szűk és nehezen hozzáférhető helyeken is problémamentes a munkavégzés a kéz nagyobb szabad mozgásterével. Az előre meghatározott 0°, 15° és 90°-os, jobbra és balra egyaránt beállítható rögzítési pozíciók biztonságos munkavégzést eredményeznek a racsnifej elcsúszása nélkül.

Zyklop Pocket

Kompakt Zyklop nadrágzsebben is elférő racsnis hajtókar bit készlettel. Mágneses közvetlen tokmány 1/4"-os bitekhez és 3/8"-os dugókulcsokhoz. Nagyon gyors szerszámcsere a nem reteszelő befofónak köszönhetően. A fej 0°, 15° és 90°-ban rögzíthető, így a szerzőszám racsnis hajtókar és racsnis csavarhúzóként is használható.

Zyklop VDE

Az összetéveszthetetlen Wera dizájnnal készült Zyklop VDE racsnis hajtókar, irányváltó karral. Karcsú kialakítás, amely még nagyon szűk helyeken is lehetővé teszi a munkavégzést. A 80 fogból álló finomfogazás lehetővé teszi az alacsony, mindössze 5°-os visszatérési szöveget. Átkapcsoló karral a kényelmes irányváltáshoz. Nyomógombos, biztonságos dugókulcs-rögzítő funkcióval.

Zyklop Comfort

Zyklop Comfort racsnis hajtókar irányváltó karral ellenállhatatlan Wera dizájnbán. Kényelmes kétkomponensű műanyag bevonat. Védi az érzékeny felületeket. Vékony kialakítás a nagyon szűk helyeken történő munkavégzéshez. A finom fogazás 80 foggal lehetővé teszi az alacsony, mindössze 4,5°-os visszatérési szöveget.



Zyklon Hybrid Zyklon Metal

A racsnis hajtókar legkívánatosabb előnyeit akartuk egyetlen szerzésben ötvözni. Az volt az ötletünk, hogy egy könnyű racsnis hajtókart fejlesztünk ki, ergonomikus Kraftform nyéllel, vékony fejgeometriával, hosszú hajtókarral és meghosszabbítási lehetőséggel. Mivel a Hybrid kifejezés a különböző elemek kombinációját jelenti, elég könnyen ment a név kiválasztása.

Extrém karcsú. Hosszú szár. Kovácsolt, teljesen acél racsni króm-molibdén ötvözetből. A golyós zár gondoskodik a dugókulcsok és egyéb tartozékok biztos megtartásáról, ezáltal megbízható rögzítést kínálva csavarozáskor.

Zyklon Mini

A Zyklon Mini legalább 65 Nm-t elbír, ez messze több annál, mint amekkora erő normális esetben egy ilyen kis szerszámmra átvihető. Recézett görgő a gyors csavarozáshoz. Egyszerű bal/jobbs átkapcsolás.

Koloss

A racsnis hajtókar, ami kalapácsként is szakszerűen használható. A „KOLOSS” használható irányváltós- és nehéz terhelésre alkalmas racsnis hajtókarként, legfeljebb 600 Nm terhelhetőséggel.

8007 B VDE Zyklop Racsnis hajtókar, szigetelt, irányváltó karral és 3/8"-os meghajtással



Felhasználás: alkalmas szigetelt VDE 3/8"-os négyszög dugókulcsokhoz, valamint szigetelt VDE, 3/8"-os négyszöghajtású, golyós zárral ellátott adapterekhez

Kivétel: darabonként tesztelt IEC 60900 szerint 10.000 V-on a biztonságos munkavégzéshez a megengedett 1.000 V feszültségig; karcsú forma a nagyon szűk munkaterületeken történő munkavégzéshez is; a finomfogazás 80 foggal lehetővé teszi a mindössze 4,5°-os visszatérési szöveget; átkapcsolókar a kényelmes irányváltáshoz; biztonságos dugókulcsrögzítés

		mm
05004966001	3/8"	222,0

Belt B VDE 1 Zyklop Rátűzőkulcs készlet TORX® / belső hatszög, szigetelt, tartófunkcióval, 3/8"-os meghajtással



10 darabos; masszív textil tartóövön, benne karabinerrel, amivel rögzíthető az övhurokhoz vagy zsebekhez. Bolyhos hátoldal és tépőzár csíkok az egyszerű rögzítésért pl. falhoz, állványhoz, műhelykocsikhoz és Wera 2go szerzőszámhordozó rendszerhez. Bajonettzáras rögzítés a biztonságos tároláshoz és a szerzőszámok egyszerű kiemeléséhez.

10 Zyklop rátűzőkulcs, 3/8"-os meghajtással, szigetelt, IEC 60900 szabvány szerint darabonként bevizsgált. Megnövelt biztonság 2-komponensű szigeteléssel: a piros külső réteg alatt sárga a mag, ami így a külső piros VDE szigetelőréteg esetleges sérülésénél láthatóvá válik. Tartófunkcióval TORX® csavarokhoz az Acument Intellectual Properties specifikáció szerint, ill. tartófunkció belső hatszög csavarokhoz.

05004930001		
	8767 B VDE HF	1x TX 20x55,0; 1x TX 25x55,0; 1x TX 27x55,0; 1x TX 30x55,0; 1x TX 40x55,0; 1x TX 45x59,0
	8740 B VDE HF	1x 4,0x55,0; 1x 5,0x55,0; 1x 6,0x55,0; 1x 8,0x59,0
	Belt B VDE 0/10	1x 71,0x209,0
	K30	1x 30,0x200,0

8100 SB VDE 1 Zyklop Racsnis hajtókar készlet, szigetelt, irányváltó karral, 3/8"-os meghajtással, metrikus



17 darabos; felületkímélő, kompakt és különösen masszív szövettartóban. Kis térfogat és súly az egyszerűbb szállíthatóság érdekében. Bolyhos hátoldal és tépőzár csíkok az egyszerű rögzítésért pl. falhoz, állványhoz, műhelykocsikhoz és Wera 2go szerzőszámhordozó rendszerhez. Bajonettzáras rögzítés a biztonságos tároláshoz és a Zyklop VDE dugókulcsok egyszerű kiemeléséhez.

1 Zyklop racsnis hajtókar 8007 B VDE, irányváltó karral, 3/8"-os meghajtással, 1 hosszú és 1 rövid Zyklop VDE-adapter, az összes szerzőszám szigetelt, IEC 60900 szabvány szerint darabonként tesztelt 10.000 V-on a biztonságos munkavégzéshez a megengedett 1.000 V feszültségig. A Zyklop VDE dugókulcsok és adapterek kétkomponensű szigetelése megnövelt biztonságot nyújt: a piros külső réteg alatt sárga a mag, ami így a külső piros VDE szigetelőréteg esetleges sérülésénél láthatóvá válik.

05004970001		
	8007 B VDE	1x 3/8"x222,0
	8790 B VDE	1x 6,0x46,0; 1x 7,0x46,0; 1x 8,0x46,0; 1x 9,0x46,0; 1x 10,0x46,0; 1x 11,0x46,0; 1x 12,0x46,0; 1x 13,0x46,0; 1x 14,0x46,0; 1x 15,0x46,0; 1x 16,0x46,0; 1x 17,0x46,0; 1x 18,0x46,0; 1x 19,0x46,0
	8794 SB VDE	1x 3/8"x91,0
	8794 LB VDE	1x 3/8"x166,0
	Tépőzár szalagok 240	1x 50,0x240,0

Fokozott biztonság



A Zyklop dugókulcsok és -toldószárok a villanszerelők részére fokozott biztonságot nyújtanak a sárga szigetelőmagos és piros külső szigetelőrétegű, kétkomponensű szigeteléssel.

8100 SB 12 Zyklop Comfort racsnis hajtókar készlet, irányváltós, 3/8"-os meghajtással, metrikus



16 darabos; felületbarát, kompakt, nagy strapabírású textildobozban. Alacsony térfogat és súly az egyszerűsített mobilitás érdekében.

1 db Zyklop Comfort racsnis hajtókar 3/8"-os meghajtással, 14 db Zyklop gépi dugókulcs, 1 db Zyklop hosszabbító



05005530001	
8101 B	1x 3/8"x230,0
8790 B Impaktor	1x 8,0x30,0; 1x 10,0x30,0; 1x 11,0x30,0; 1x 12,0x30,0; 1x 13,0x30,0; 1x 14,0x30,0; 1x 15,0x30,0; 1x 16,0x30,0; 1x 17,0x30,0; 1x 18,0x30,0; 1x 19,0x30,0; 1x 21,0x32,0; 1x 22,0x32,0; 1x 24,0x32,0
8798 B	1x 3/8"x152,4

9607 Gépi dugókulcs készlet mágneses tartóval B Impaktor I

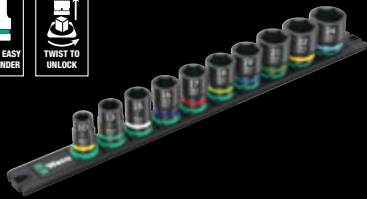

10 db-os készlet; mágneses csíkon ideiglenes rögzítésre, pl. falra, polcra vagy műhelykocsira. A simán futó, forgó mechanizmusnak köszönhetően a dugókulcsok biztonságosan és könnyen tárolhatók, levehetőek.

10 db 3/8"-os meghajtású gépi dugókulcs. Hatszög profilú és hornyos furattal. Elektromos vagy pneumatikus ütvecsavarozókkal való használatra 3/8"-os meghajtással. Take it easy számszámkeresővel: színekódolás méret szerint - a szükséges számszám gyors és egyszerű megtalálásához.

05005451001	
8790 B Impaktor	1x 10,0x30,0; 1x 13,0x30,0; 1x 15,0x30,0; 1x 16,0x30,0; 1x 17,0x30,0; 1x 18,0x30,0; 1x 19,0x30,0; 1x 21,0x32,0; 1x 22,0x32,0; 1x 24,0x32,0
9603	1x 30,0x340,0



Elektromos vagy pneumatikus ütvecsavarozókhöz



Az Impaktor-technológia átlagon felüli tartósságot biztosít az Impaktor-dugókulcsoknak extrém igénybevétel esetén is.

8000 A Zyklop Speed Racsnis hajtókar 1/4"-os meghajtással



Felhasználás: alkalmas 1/4"-os négyszögűhajtású dugókulcsokhoz valamint 1/4"-os négyszögűhajtású, golyós zárral ellátott adapterekhez

Kivétel: lengőtömeges szerkezet és biztos fogású gyorsforgató hüvely a gyorsabb munkavégzéshez; szabadon forgatható racsnifej; meghatározott rögzítési pozíciók: 0°, 90° balra és jobbra, valamint 15° a 90°-tól visszafelé; 0°-pozícióban hagyományos csavarhúzóként használható; nyomógombos kioldás; bal- /jobb irányváltás, finoman fogazott, 5°-os kis visszatérési szög

Nyel: többkomponensű Kraftform-nyél a kíméletes munkavégzésért.

05073260001	
1/4"	152.0

8000 B Zyklop Speed Racsnis hajtókar 3/8"-os meghajtással

05073261001	
3/8"	199.0

8000 C Zyklop Speed Racsnis hajtókar 1/2"-os meghajtással

05073262001	
1/2"	277.0

8100 SA 6 Zyklop Speed Racsnis hajtókar készlet, 1/4"-os meghajtás, metrikus



28 darabos; felületkímélő, kompakt és különösen masszív szövettartóban. Kis térfogat és súly az egyszerűbb szállíthatóság érdekében.

1 Zyklop Hybrid racsnis hajtókar 1/4"-os meghajtással, 9 Zyklop dugókulcs, 1 Zyklop Hybrid toldószer (hosszú) szabadonfutó hüvellyel, 1 hajlékony toldószer, 1 adapter gyorsváltós tokmánnal, 15 bit

05004016001	
□	8000 A 1x 1/4"x152,0
●	8790 HMA 1x 5,0x23,0; 1x 5,5x23,0; 1x 6,0x23,0; 1x 7,0x23,0; 1x 8,0x23,0; 1x 10,0x23,0; 1x 11,0x23,0; 1x 12,0x23,0; 1x 13,0x23,0
●○	8794 LA 1x 1/4"x150,0
○	8794 A 1x 1/4"x56,0
●●	8784 A1 1x 1/4"x1/4"x37,0
+	851/4 TZ 1x PH 1x50; 1x PH 2x50; 1x PH 3x50
+	855/4 TZ PZ 1x PZ 1x50; 1x PZ 2x50
+	867/4 Z TORX® 1x TX 10x50; 1x TX 15x50; 1x TX 20x50; 1x TX 25x50; 1x TX 27x50; 1x TX 30x50
○	840/4 Z 1x 3,0x50; 1x 4,0x50; 1x 5,0x50; 1x 6,0x50 ¹⁾
	Tépjózárak szalagok 120 1x 50,0x120,0

¹⁾ Hatszög penge

8100 SB 6 Zyklop Speed Racsnis hajtókar készlet, 3/8"-os meghajtással, metrikus



29 darabos; felületkímélő, kompakt és különösen masszív szövettartóban. Kis térfogat és súly az egyszerűbb szállíthatóság érdekében.

1 Zyklop Hybrid racsnis hajtókar 3/8"-os meghajtással, 9 Zyklop dugókulcs, 1 Zyklop Hybrid toldószer (hosszú) szabadonfutó hüvellyel, 1 összekötő gyorsváltós tokmánnal, 16 bit

05004046001	
□	8000 B 1x 3/8"x199,0
●	8790 HMB 1x 8,0x29,0; 1x 10,0x29,0; 1x 12,0x29,0; 1x 13,0x29,0; 1x 15,0x29,0; 1x 16,0x30,0; 1x 17,0x30,0; 1x 18,0x30,0; 1x 19,0x30,0
●○	8794 LB 1x 3/8"x200,0
○	8794 B 1x 3/8"x76,0
●●	8784 B1 1x 1/4"x3/8"x44,0
+	851/4 TZ 1x PH 1x50; 1x PH 2x50; 1x PH 3x50
+	855/4 TZ PZ 1x PZ 1x50; 1x PZ 2x50; 1x PZ 3x50
+	867/4 Z TORX® 1x TX 20x50; 1x TX 25x50; 1x TX 27x50; 1x TX 30x50; 1x TX 40x50
○	840/4 Z 1x 4,0x50; 1x 5,0x50; 1x 6,0x50 ¹⁾ ; 1x 8,0x50 ¹⁾
●	800/4 Z 1x 1,0x5,5x50

¹⁾ Hatszög penge

8100 SC 6 Zyklop Speed Racsnis hajtókar készlet, 1/2"-os meghajtással, metrikus



28 darabos; felületkímélő, kompakt és különösen masszív szövettartóban. Kis térfogat és súly az egyszerűbb szállíthatóság érdekében.

1 Zyklop Speed racsnis hajtókar 1/2"-os meghajtással, 10 Zyklop dugókulcs, 1 Zyklop Speed toldószer (hosszú) szabadonfutó hüvellyel, 1 hajlékony toldószer, 1 adapter gyorsváltós tokmánnal, 14 bit

05004076001	
□	8000 C 1x 1/2"x277,0
●	8790 HMC 1x 10,0x37,0; 1x 11,0x37,0; 1x 12,0x37,0; 1x 13,0x37,0; 1x 14,0x37,0; 1x 15,0x37,0; 1x 16,0x37,0; 1x 17,0x37,0; 1x 18,0x37,0; 1x 19,0x37,0
●○	8794 LC 1x 1/2"x250,0
○	8794 C 1x 1/2"x52,0
●●	8784 C2 1x 5/16"x1/2"x50,0
+	851/2 Z PH 1x PH 2x32; 1x PH 3x32
+	855/2 Z PZ 1x PZ 2x32; 1x PZ 3x32
+	867/2 Z TORX® 1x TX 20x35; 1x TX 25x35; 1x TX 30x35; 1x TX 40x35; 1x TX 45x35; 1x TX 50x35
○	840/2 Z 1x 5x30; 1x 6x30; 1x 8x30; 1x 10x30

8100 SA All-in Zyklop Speed Racsnis hajtókar készlet, tartófunkcióval, 1/4"-os meghajtással, metrikus



42 darabos; felületkímélő, kompakt és különösen masszív szövettartóban. Kis térfogat és súly az egyszerűbb szállíthatóság érdekében. Bolyhos hátoldal és tépőzáras csikok az egyszerű rögzítésért pl. falhoz, állványhoz, műhelykocsinhoz és Wera 2go szerszámhordozó rendszerhez. Egyszerű Twist to Unlock mechanizmus a biztonságos tároláshoz és a szerszámok egyszerű kiemeléséhez.

1 Zyklop Speed racsnis hajtókar 1/4"-os meghajtással, 13 Zyklop dugókulcs tartófunkcióval, 9 Zyklop rátűzőkulcs tartófunkcióval Acument Intellectual Properties specifikáció szerinti belső TORX® csavarokhoz, 8 Zyklop rátűzőkulcs tartófunkcióval belső hatszög csavarokhoz, 2,0 és 2,5 méretben: tartófunkció nélkül, profilonként 3 rátűzőkulcs 1/4"-os meghajtással Phillips- és Pozidriv-csavarokhoz, 2 rátűzőkulcs 1/4"-os meghajtással lapos csavarokhoz, "Take it easy" szerszámkereső: Méret szerinti színkódolás - így a szükséges szerszám egyszerűen és gyorsan beazonosítható, 1 szerszám az anya levételéhez. 1 Zyklop toldósár (hosszú) szabadonfutó hüvellyel és gyorsváltóval, 1 hajlékony toldósár

05003755001		
○	8000 A	1x 1/4"x152,0
⊕	8796 LA	1x 1/4"x150,0
⊕	8794 A	1x 1/4"x56,0
⊙	8790 HMA HF	1x 4,0x23,0; 1x 4,5x23,0; 1x 5,0x23,0; 1x 5,5x23,0; 1x 6,0x23,0; 1x 7,0x23,0; 1x 8,0x23,0; 1x 9,0x23,0; 1x 10,0x23,0; 1x 11,0x23,0; 1x 12,0x23,0; 1x 13,0x23,0; 1x 14,0x23,0
⊕	8767 A HF	1x TX 8x28,0; 1x TX 9x28,0; 1x TX 10x28,0; 1x TX 15x28,0; 1x TX 20x28,0; 1x TX 25x28,0; 1x TX 27x28,0; 1x TX 30x28,0; 1x TX 40x28,0
○	8740 A	1x 2,0x28,0; 1x 2,5x28,0
○	8740 A HF	1x 3,0x28,0; 1x 4,0x28,0; 1x 5,0x28,0; 1x 6,0x28,0; 1x 7,0x28,0; 1x 8,0x28,0
⊕	8751 A	1x PH 1x28,0; 1x PH 2x28,0; 1x PH 3x28,0
⊕	8755 A	1x PZ 1x28,0; 1x PZ 2x28,0; 1x PZ 3x28,0
⊖	8700 A FL	1x 0,8x5,5x28,0; 1x 1,2x6,5x28,0
	Anyakiszedő szerszám	1x 14,0x43,0
	Tépőzáras szalagok 120	1x 50,0x120,0

8100 SB All-in Zyklop Speed racsnis hajtókar készlet, 3/8"-os meghajtással



35 darabos; felületbarát, kompakt, nagy strapabírású textildobozban. Alacsony térfogat és súly az egyszerűsített mobilitás érdekében.

1 db Zyklop Speed racsnis hajtókar 3/8"-os meghajtással, 14 db Zyklop dugókulcs külső hatlapfejű csavarokhoz, 9 db Zyklop dugókulcs belső TORX® csavarokhoz, 8 db Zyklop dugókulcs belső hatszög csavarokhoz, 1 db Zyklop »flexible-lock« hosszabbító hosszú, szabadonfutó hüvely, 1 db Zyklop »wobble« hosszabbító, 1 db anyakiszedő szerszám.

05003536001		
○	8000 B	1x 3/8"x199,0
⊕	8794 B	1x 3/8"x76,0
⊕	8796 LB	1x 3/8"x200,0
⊙	8790 HMB HF	1x 6,0x29,0; 1x 7,0x29,0; 1x 8,0x29,0; 1x 9,0x29,0; 1x 10,0x29,0; 1x 11,0x29,0; 1x 12,0x29,0; 1x 13,0x29,0; 1x 14,0x29,0; 1x 15,0x29,0; 1x 16,0x29,0; 1x 17,0x29,0; 1x 18,0x29,0; 1x 19,0x29,0
⊕	8767 B HF	1x TX 10x35,0; 1x TX 15x35,0; 1x TX 20x35,0; 1x TX 25x35,0; 1x TX 27x35,0; 1x TX 30x35,0; 1x TX 40x35,0; 1x TX 45x38,5; 1x TX 50x38,5
○	8740 B HF	1x 3,0x35,0; 1x 4,0x35,0; 1x 5,0x35,0; 1x 6,0x35,0; 1x 7,0x38,5; 1x 8,0x38,5; 1x 9,0x38,5; 1x 10,0x38,5
	Anyakiszedő szerszám	1x 14,0x43,0
	Tépőzáras szalagok 240	1x 50,0x240,0

Zyklop "6 az 1-ben" racsnis hajtókar



1. Finomfogású racsnis hajtókar
2. Csuklós racsnis hajtókar
3. Döntött racsnis hajtókar
4. Biztonsági retesszel ellátott racsnis hajtókar
5. Erőkulcs
6. Csavarhúzó

8009 Zyklus Pocket Set 1

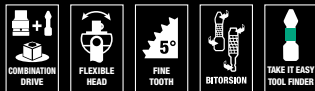

13 darabos készlet; 1 db Zyklus Pocket 8009 $\frac{3}{8}$ "-os négyszög dugókulcsokhoz és $\frac{3}{8}$ "-os négyszög csatlakozó alkatrészekhez; alkalmasak a DIN ISO 1173-C 6.3 és E 6.3 szabvány szerinti $\frac{1}{4}$ "-os külső hatszög bitekhez és a Wera 1. és 4. csatlakozósorozatahoz is. $\frac{3}{8}$ "-os racsnis és $\frac{1}{4}$ "-os bit racsnis csavarhúzó; szabadon forgatható racsnis fej; meghatározott pozíció 0°, 15° és 90°-nál balra és jobbra; 0°-os pozícióban hagyományos csavarhúzóhoz hasonlóan használható; balra/jobbra kapcsolás, finom fogazású, kis, 5°-os visszatérési szög; mágneses direkt felfogatás. Többkomponensű Kraftform nyél a fáradtságmentes munkavégzéshez; a markolatba integrált, rögzíthető és forgatható tár 12 db, $\frac{1}{4}$ "-os, 25 mm hosszúságú bitet tartalmaz.

05004280001	
8009	1x $\frac{3}{8}$ "x $\frac{1}{4}$ "x133,0
851/1 BTZ	1x PH 1x25; 1x PH 2x25
855/1 BTZ	1x PZ 1x25; 1x PZ 2x25
867/1 TORX® BTZ	1x TX 10x25; 1x TX 15x25; 1x TX 20x25; 1x TX 25x25
840/1 BTZ Hex-Plus	1x 3,0x25; 1x 4,0x25; 1x 5,0x25; 1x 6,0x25

8009 Zyklus Pocket Set 2



18 darabos készlet; 1 db Zyklus Pocket 8009 $\frac{3}{8}$ "-os négyszög dugókulcsokhoz és $\frac{3}{8}$ "-os négyszög csatlakozó alkatrészekhez; alkalmasak a DIN ISO 1173-C 6.3 és E 6.3 szabvány szerinti $\frac{1}{4}$ "-os külső hatszög bitekhez és a Wera 1. és 4. csatlakozósorozatahoz is. $\frac{3}{8}$ "-os racsnis és $\frac{1}{4}$ "-os bit racsnis csavarhúzó; szabadon forgatható racsnis fej; meghatározott pozíció 0°, 15° és 90°-nál balra és jobbra; 0°-os pozícióban hagyományos csavarhúzóhoz hasonlóan használható; balra/jobbra váltás, finom fogazású, kis, 5°-os visszatérési szög; mágneses közvetlen rögzítés. Többkomponensű Kraftform nyél a fáradtságmentes munkavégzéshez; a markolatba integrált rögzíthető és forgatható tár 12 darab, $\frac{1}{4}$ "-os, 25 mm hosszúságú bitet tartalmaz; 1 db univerzális tartó (75 mm hosszú) rozsdamentes acélhüvellyel és erős állandó mágnessel, amely alkalmas a DIN ISO 1173-C 6.3 szabvány szerinti $\frac{1}{4}$ "-os külső hatszög bitek és a Wera 1. csatlakozósorozatainak befogására; 3 db $\frac{3}{8}$ "-os Zyklus dugókulcs; 1 db strapabíró 9468-as textil tok az övre történő rögzítéshez; a Wera 2go rendszerhez való dokkoláshoz is alkalmas.

05004281001	
8009	1x $\frac{3}{8}$ "x $\frac{1}{4}$ "x133,0
893/1/1	1x $\frac{1}{4}$ "x75
851/1 BTZ	1x PH 1x25; 1x PH 2x25
855/1 BTZ	1x PZ 1x25; 1x PZ 2x25
867/1 TORX® BTZ	1x TX 10x25; 1x TX 15x25; 1x TX 20x25; 1x TX 25x25
840/1 BTZ Hex-Plus	1x 3,0x25; 1x 4,0x25; 1x 5,0x25; 1x 6,0x25
8790 HMB	1x 8,0x29,0; 1x 10,0x29,0; 1x 13,0x29,0
9468	1x 155,0x65,0
Téppőzárás szalagok 70	1x 50,0x70,0

8009 Zyklus Pocket Set 3

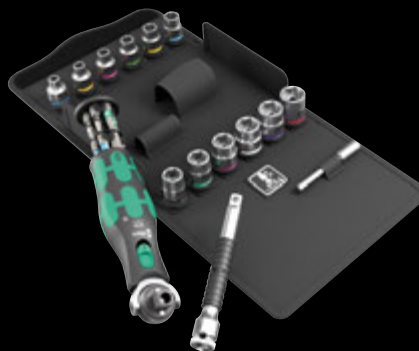

27 darabos készlet; 1 db Zyklus Pocket 8009 $\frac{3}{8}$ "-os négyszög dugókulcsokhoz és $\frac{3}{8}$ "-os négyszög csatlakozó alkatrészekhez; alkalmasak a DIN ISO 1173-C 6.3 és E 6.3 szabvány szerinti $\frac{1}{4}$ "-os külső hatszög bitekhez és a Wera 1. és 4. csatlakozósorozatahoz is. $\frac{3}{8}$ "-os racsnis és $\frac{1}{4}$ "-os bit racsnis csavarhúzó; szabadon forgatható racsnis fej; meghatározott pozíció 0°, 15° és 90° balra és jobbra; 0°-os pozícióban hagyományos csavarhúzóhoz hasonlóan használható; balra/jobbra kapcsolás, finom fogazású, kis, 5°-os visszatérési szög; mágneses direkt felfogatás. Többkomponensű Kraftform nyél a fáradtságmentes munkavégzéshez; a markolatba integrált, szabadon elforgatható tár 12 db, $\frac{1}{4}$ "-os, 25 mm hosszúságú bitet tartalmaz. 1 db 8794 SB Zyklus hosszabbító, rövid, szabadon forgó hüvellyel; 1 db univerzális tartó (75 mm hosszú) rozsdamentes acélhüvellyel és erős állandó mágnessel, amely alkalmas a DIN ISO 1173-C 6.3 szabvány szerinti $\frac{1}{4}$ "-os külső hatszög bitek és a Wera 1. csatlakozósorozatainak befogására; 12 db $\frac{3}{8}$ "-os Zyklus dugókulcs; 1 db strapabíró textil doboz, amely alkalmas a Wera 2go rendszerhez való dokkolásra.

05004284001	
8009	1x $\frac{3}{8}$ "x $\frac{1}{4}$ "x133,0
8794 SB	1x $\frac{3}{8}$ "x125,0
893/1/1	1x $\frac{1}{4}$ "x75
8790 HMB	1x 6,0x29,0; 1x 7,0x29,0; 1x 8,0x29,0; 1x 9,0x29,0; 1x 10,0x29,0; 1x 11,0x29,0; 1x 12,0x29,0; 1x 13,0x29,0; 1x 14,0x29,0; 1x 15,0x29,0; 1x 16,0x30,0; 1x 17,0x30,0
851/1 BTZ	1x PH 1x25; 1x PH 2x25
855/1 BTZ	1x PZ 1x25; 1x PZ 2x25
867/1 TORX® BTZ	1x TX 10x25; 1x TX 15x25; 1x TX 20x25; 1x TX 25x25
840/1 BTZ Hex-Plus	1x 3,0x25; 1x 4,0x25; 1x 5,0x25; 1x 6,0x25
Téppőzárás szalagok 120	1x 50,0x120,0



Kombinált szerszámtartó



A mágneses közvetlen rögzítés $\frac{3}{8}$ "-os dugókulcsfejekhez és $\frac{1}{4}$ "-os bitekhez egyaránt alkalmas.

8006 C Zyklop Hybrid Racsnis hajtókar, irányváltó karral és 1/2"-os meghajtással



Felhasználás: 1/2"-os négyszög-dugókulcsokhoz és 1/2"-os négyszög meghajtású adapterekhez, golyós zárral

Kivitel: finom fogazás 72 foggal, mindössze 5°-os visszatérési szög; átkapcsolókar a kényelmes irányváltásért; biztonsági zárfunkcióval

Nyel: többkomponensű Kraftform-nyél az optimális nyomó- és húzóterheléshez; a nyél végén csatlakoztatható a Zyklop Hybrid toldószerű 8797 C

	mm	mm	mm	
05003780001	1/2"	281,0	34	37

8797 C Zyklop Hybrid Toldószerű



Felhasználás: toldószerűként használható a Wera Zyklop Hybrid 8006 C szerszámmal, a forgatónyomaték átvitel növeléséhez

Kivitel: tartós króm-molibdén-acél ötvözet

Nyel: többkomponensű Kraftform-nyél az optimális nyomó- és húzóterheléshez; kioldó zárral

	mm	mm
05003781001	271,0	134,0

8006 SC 1 Zyklop Hybrid Racsnis hajtókar készlet, 1/2"-os meghajtás, metrikus



Nagyobb erőátvitel



A hosszabb hajtókar nagyobb erőátvitelt jelent.

Hybrid toldószerű

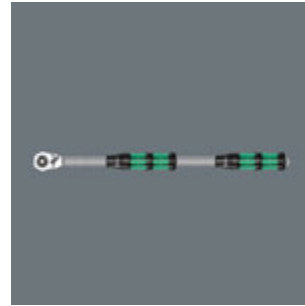

Toldószerűvel még nagyobb erőátvitelt lehetséges.

Ideális szűk csavarozási helyzetekhez



Nagyon vékony racsnifej

8006 SC 1 Zyklop Hybrid Racsnis hajtókar készlet, 1/2"-os meghajtás, metrikus

13 darabos; felületkímélő, kompakt és különösen masszív szövettartóban. Kis térfogat és súly az egyszerűbb szállíthatóság érdekében.

1 Zyklop Hybrid racsnis hajtókar 1/2"-os meghajtással, 10 Zyklop dugókulcs tartófunkcióval, 1 Zyklop Hybrid toldószerű zárkioldó retesszel, 1 Zyklop-toldószerű (hosszú) szabadonfutó hüvellyel

05004090001		
	8006 C	1x 1/2"x281,0
	8797 C	1x 271,0
	8794 LC	1x 1/2"x250,0
	8790 HMC HF	1x 10,0x37,0; 1x 11,0x37,0; 1x 12,0x37,0; 1x 13,0x37,0; 1x 14,0x37,0; 1x 15,0x37,0; 1x 16,0x37,0; 1x 17,0x37,0; 1x 18,0x37,0; 1x 19,0x37,0
	Tépfőzárás szalagok 240	1x 50,0x240,0



Zyklop Metal Push



Az egyre szűkebbé váló munkaterületek miatt a racsnis hajtókarnak is egyre szűkebb helyen kell elférnie. A Wera megoldotta ezt a problémát. Ennek érdekében termékfejlesztőink alaposan felmérték a szűk munkavégzési helyzeteket. A végeredmény az extrém karcsú és robusztus Zyklop Metal racsni, hosszú hajtókarral. Ha nem akarjuk elveszíteni a rátűzőkulcsot, és mindenképpen el akarjuk kerülni a véletlen irányváltást, a Zyklop Metal Push a tökéletes választás.



8003 A Zyklop Metal Racsnis hajtókar átnyomós négyszöggel és 1/4"-os meghajtással



Felhasználás: alkalmas 1/4"-os négyszög dugókulcsokhoz, valamint 1/4"-os négyszöghajtású, golyós zárral ellátott adapterekhez

Kivitel: kovácsolt, teljesen fém racsnis hajtókar (króm-molibdén), hosszú élettartamú különösen robusztus kialakítás; karcsú forma a nagyon szűk munkaterületeken történő munkavégzéshez is; a dupla racsnis konstrukció a 38 masszív fogból egy 76 fogú finomfogazású elrendezést alakít ki, ezzel lehetővé válik a mindössze 4,7°-os visszatérési szög; könnyű irányváltás az elhagyhatatlan átnyomós négyszög segítségével, biztonságos dugókulcs-rögzítéssel

	mm	mm	mm	mm
05004003001	1/4"	141	21	22

8003 B Zyklop Metal Racsnis hajtókar átnyomós négyszöggel és 3/8"-os meghajtással

	mm	mm	mm	mm
05004033001	3/8"	222,0	27	29

8003 C Zyklop Metal Racsnis hajtókar átnyomós négyszöggel és 1/2"-os meghajtással

	mm	mm	mm	mm
05004063001	1/2"	281	36	37

8100 SA 7 Zyklop Metal Racsnis hajtókar készlet, átnyomós négyszöggel, 1/4"-os meghajtással, metrikus



28 darabos; felületkímélő, kompakt és különösen masszív szövettartóban. Kis térfogat és súly az egyszerűbb szállíthatóság érdekében.

1 Zyklop Metal racsnis hajtókar 1/4"-os meghajtású átnyomós négyszöggel, 9 Zyklop dugókulcs, 1 Zyklop toldószár (hosszú) szabadonfutó hüvellyel, 1 hajlékony toldószár, 1 adapter gyorsváltós tokmánnal, 15 bit

05004017001				
	8003 A	1x 1/4"x141		
	8790 HMA	1x 5,0x23,0; 1x 5,5x23,0; 1x 6,0x23,0; 1x 7,0x23,0; 1x 8,0x23,0; 1x 10,0x23,0; 1x 11,0x23,0; 1x 12,0x23,0; 1x 13,0x23,0		
	8794 LA	1x 1/4"x150,0		
	8794 A	1x 1/4"x56,0		
	8784 A1	1x 1/4"x1/4"x37,0		
	851/1 Z PH	1x PH 1x25; 1x PH 2x25; 1x PH 3x25		
	855/1 Z PZ	1x PZ 1x25; 1x PZ 2x25		
	867/1 TORX®	1x TX 10x25; 1x TX 15x25; 1x TX 20x25; 1x TX 25x25; 1x TX 27x25; 1x TX 30x25		
	840/1 Z Hex-Plus	1x 3,0x25; 1x 4,0x25; 1x 5,0x25; 1x 6,0x25		



8100 SB 7 Zyklop Metal Racsnis hajtókar készlet, átnyomós négyszöggel, 3/8"-os meghajtással, metrikus



29 darabos; felületkímélő, kompakt és különösen masszív szövettartóban. Kis térfogat és súly az egyszerűbb szállíthatóság érdekében.

1 Zyklop Metal racsnis hajtókar 3/8"-os meghajtású átnyomós négyszöggel, 9 Zyklop-dugókulcs, 1 Zyklop toldószár (hosszú) szabadonfutó hüvellyel, 1 hajlékony toldószár, 1 adapter gyorsváltós tokmánnnyal, 16 bit

05004047001		
○	8003 B	1x 3/8"x222,0
●	8790 HMB	1x 8,0x29,0; 1x 10,0x29,0; 1x 12,0x29,0; 1x 13,0x29,0; 1x 15,0x29,0; 1x 16,0x30,0; 1x 17,0x30,0; 1x 18,0x30,0; 1x 19,0x30,0
●○	8794 LB	1x 3/8"x200,0
●○	8794 B	1x 3/8"x76,0
●●	8784 B1	1x 1/4"x3/8"x44,0
+	851/1 Z PH	1x PH 1x25; 1x PH 2x25; 1x PH 3x25
+	855/1 Z PZ	1x PZ 1x25; 1x PZ 2x25
+	867/1 TORX®	1x TX 15x25; 1x TX 20x25; 1x TX 25x25; 1x TX 27x25; 1x TX 30x25; 1x TX 40x25
○	840/1 Z Hex-Plus	1x 3,0x25; 1x 4,0x25; 1x 5,0x25; 1x 6,0x25; 1x 8,0x25

8100 SC 7 Zyklop Metal Racsnis hajtókar készlet, átnyomós négyszöggel, 1/2"-os meghajtással, metrikus



28 darabos; felületkímélő, kompakt és különösen masszív szövettartóban. Kis térfogat és súly az egyszerűbb szállíthatóság érdekében.

1 Zyklop Metal racsnis hajtókar 1/2"-os meghajtású átnyomós négyszöggel, 10 Zyklop dugókulcs, 1 Zyklop toldószár (hosszú) szabadonfutó hüvellyel, 1 hajlékony toldószár, 1 adapter gyorsváltós tokmánnnyal, 14 bit

05004077001		
○	8003 C	1x 1/2"x281,0
●	8790 HMC	1x 10,0x37,0; 1x 11,0x37,0; 1x 12,0x37,0; 1x 13,0x37,0; 1x 14,0x37,0; 1x 15,0x37,0; 1x 16,0x37,0; 1x 17,0x37,0; 1x 18,0x37,0; 1x 19,0x37,0
●○	8794 LC	1x 1/2"x250,0
●○	8794 C	1x 1/2"x52,0
●●	8784 C2	1x 5/16"x1/2"x50,0
+	851/2 Z PH	1x PH 2x32; 1x PH 3x32
+	867/2 Z TORX®	1x TX 20x35; 1x TX 25x35; 1x TX 27x35; 1x TX 30x35; 1x TX 40x35; 1x TX 45x35; 1x TX 50x35; 1x TX 55x35
○	840/2 Z	1x 5x30; 1x 6x30; 1x 8x30; 1x 10x30



SWITCH

Átkapcsolható



Az irányváltó karnak köszönhetően gyors és kényelmes a forgásirány váltás.



8004 A Zyklop Metal Racsnis hajtókar irányváltó karral és 1/4"-os meghajtással

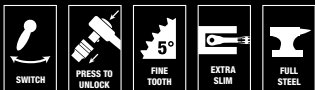

Felhasználás: alkalmas 1/4"-os négyszög dugókulcsokhoz, valamint 1/4"-os négyszöghajtású, golyós zárral ellátott adapterekhez

Kivitel: kovácsolt, teljesen fém racsnis hajtókar (króm-molibdén), hosszú élettartamú különösen robusztus kialakítás; karcsú forma a nagyon szűk munkaterületeken történő munkavégzéshez is; a finomfogazás 72 foggal lehetővé teszi a mindössze 5°-os visszatérési szöveget; átkapcsolókar a kényelmes irányváltáshoz; biztonságos dugókulcs-rögzítés

	mm	mm	mm	mm
05004004001	1/4"	141	19	22

8004 B Zyklop Metal Racsnis hajtókar irányváltó karral és 3/8"-os meghajtással

	mm	mm	mm	mm
05004034001	3/8"	222,0	26	29

8004 C Zyklop Metal Racsnis hajtókar irányváltó karral és 1/2"-os meghajtással

	mm	mm	mm	mm
05004064001	1/2"	281	34	37

8100 SA 8 Zyklop Metal Racsnis hajtókar készlet, irányváltó karral, 1/4"-os meghajtással, metrikus



28 darabos; felületkímélő, kompakt és különösen masszív szövettartóban. Kis térfogat és súly az egyszerűbb szállíthatóság érdekében.

1 Zyklop Metal racsnis hajtókar 1/4"-os meghajtású, irányváltó karral, 9 Zyklop-dugókulcs, 1 Zyklop toldószár (hosszú) szabadonfutó hüvellyel, 1 hajlékony toldószár, 1 adapter gyorsváltós tokmánnal, 15 bit

05004018001		
	8004 A	1x 1/4"x141
	8790 HMA	1x 5,0x23,0; 1x 5,5x23,0; 1x 6,0x23,0; 1x 7,0x23,0; 1x 8,0x23,0; 1x 10,0x23,0; 1x 11,0x23,0; 1x 12,0x23,0; 1x 13,0x23,0
	8794 LA	1x 1/4"x150,0
	8794 A	1x 1/4"x56,0
	8784 A1	1x 1/4"x1/4"x37,0
	851/1 Z PH	1x PH 1x25; 1x PH 2x25; 1x PH 3x25
	855/1 Z PZ	1x PZ 1x25; 1x PZ 2x25
	867/1 TORX®	1x TX 10x25; 1x TX 15x25; 1x TX 20x25; 1x TX 25x25; 1x TX 27x25; 1x TX 30x25
	840/1 Z Hex-Plus	1x 3,0x25; 1x 4,0x25; 1x 5,0x25; 1x 6,0x25
	Tépőzáras szalagok	1x 50,0x120,0 120



8100 SB 8 Zyklop Metal Racsnis hajtókar készlet, irányváltó karral, 3/8"-os meghajtással, metrikus



29 darabos; felületkímélő, kompakt és különösen masszív szövettartóban. Kis térfogat és súly az egyszerűbb szállíthatóság érdekében.

1 Zyklop Metal racsnis hajtókar 3/8"-os meghajtású, irányváltó karral, 9 Zyklop dugókulcs, 1 Zyklop toldószár (hosszú) szabadonfutó hüvellyel, 1 hajlékony toldószár, 1 adapter gyorsváltós tokmánnal, 16 bit

05004048001		
□	8004 B	1x 3/8"x222,0
●	8790 HMB	1x 8,0x29,0; 1x 10,0x29,0; 1x 12,0x29,0; 1x 13,0x29,0; 1x 15,0x29,0; 1x 16,0x30,0; 1x 17,0x30,0; 1x 18,0x30,0; 1x 19,0x30,0
●○	8794 LB	1x 3/8"x200,0
●○	8794 B	1x 3/8"x76,0
●●	8784 B1	1x 1/4"x3/8"x44,0
+	851/1 Z PH	1x PH 1x25; 1x PH 2x25; 1x PH 3x25
+	855/1 Z PZ	1x PZ 1x25; 1x PZ 2x25
+	867/1 TORX®	1x TX 15x25; 1x TX 20x25; 1x TX 25x25; 1x TX 27x25; 1x TX 30x25; 1x TX 40x25
○	840/1 Z Hex-Plus	1x 3,0x25; 1x 4,0x25; 1x 5,0x25; 1x 6,0x25; 1x 8,0x25

8100 SC 8 Zyklop Metal Racsnis hajtókar készlet, irányváltó karl, 1/2"-os meghajtással, metrikus



28-darabos; felületkímélő, kompakt és különösen masszív szövettartóban. Kis térfogat és súly az egyszerűbb szállíthatóság érdekében.

1 Zyklop Metal racsnis hajtókar 1/2"-os meghajtású, irányváltó karral, 10 Zyklop dugókulcs, 1 Zyklop toldószár (hosszú) szabadonfutó hüvellyel, 1 hajlékony toldószár, 1 adapter gyorsváltós tokmánnal, 14 bit

05004078001		
□	8004 C	1x 1/2"x281,0
●	8790 HMC	1x 10,0x37,0; 1x 11,0x37,0; 1x 12,0x37,0; 1x 13,0x37,0; 1x 14,0x37,0; 1x 15,0x37,0; 1x 16,0x37,0; 1x 17,0x37,0; 1x 18,0x37,0; 1x 19,0x37,0
●○	8794 LC	1x 1/2"x250,0
●○	8794 C	1x 1/2"x52,0
●●	8784 C2	1x 5/16"x1/2"x50,0
+	851/2 Z PH	1x PH 2x32; 1x PH 3x32
+	867/2 Z TORX®	1x TX 20x35; 1x TX 25x35; 1x TX 27x35; 1x TX 30x35; 1x TX 40x35; 1x TX 45x35; 1x TX 50x35; 1x TX 55x35
○	840/2 Z	1x 5x30; 1x 6x30; 1x 8x30; 1x 10x30

Tool-Check PLUS



28 db bit, 1 db bittartó csavarhúzó nyél 813 a DIN ISO 1173-C 6.3 szabvány szerinti 1/4"-os külső hatszöghajtású bitek és a Wera 1. csatlakozósorozatú bitek befogására alkalmas, 1 db Rapidaptor bitbefogó, 1 db adapter 870/1 (1/4"-os hatszög 1/4"-os négyszögre), 7 db dugókulcs (1/4"-os). 1 db Wera Zyklop Mini 1 racsnis bit hajtókar, kovácsolt, tömör acélból készült kivitel; alkalmas a DIN ISO 1173-C 6.3 és E 6.3 szabvány szerinti 1/4"-os külső hatszöghajtású bitek, valamint a Wera 1. és 4. csatlakozósorozatú bitek befogására; a Wera 870/1 adapterrel történő felfogatással 1/4"-os dugókulcsok is használhatóak.

05056490001		
●	8001 A	1x 1/4"x87,0
●	813	1x 1/4"x78
●○	889/4/1 K	1x 1/4"x50
○○	870/1	1x 1/4"x25 ¹⁾
●	8790 HMA	1x 5,5x23,0; 1x 6,0x23,0; 1x 7,0x23,0; 1x 8,0x23,0; 1x 10,0x23,0; 1x 12,0x23,0; 1x 13,0x23,0
+	851/1 TZ PH	2x PH 1x25; 3x PH 2x25; 1x PH 3x25
+	855/1 TH PZ	1x PZ 1x25; 3x PZ 2x25; 1x PZ 3x25
⊕	867/1 TZ TORX®	1x TX 10x25; 1x TX 15x25; 1x TX 20x25; 1x TX 25x25; 1x TX 30x25; 1x TX 40x25
⊕	867/1 Z TORX® BO	1x TX 10x25; 1x TX 15x25; 1x TX 20x25; 1x TX 25x25; 1x TX 30x25
○	840/1 Z Hex-Plus	1x 3,0x25; 1x 4,0x25; 1x 5,0x25; 1x 6,0x25; 1x 8,0x25
⊖	800/1 TZ	1x 1,0x5,5x25

¹⁾ Golyóval; kézi működtetésű hajtókarokhoz

Tool-Check PLUS



1/4"-os Zyklop Mini racsnis hajtókar szerszámkombinációja, amiben dugókulcsok, bittartó csavarhúzó nyél és bitek találhatóak egy helytakarékos, startpabíró műanyagból készült Tool-Check PLUS tokban.

Gyors csavarozás



A Zyklop Mini racsnis bit hajtókarral nagy munkasebesség érhető el. Ehhez hozzájárul a recézett görgő, amely jelentősen felgyorsítja a rögzítési folyamatot, mivel a racsnis hajtókart csak akkor kell a nyéllel működtetni, amikor a csavart végül meghúzzák.

Vajon egy ilyen kis szerszám elegendő tartós tud lenni?



A 8001 A Zyklop Mini legalább 65 Nm-t bír el, ami jóval nagyobb erő, mint ami egy ilyen kis szerszámmal általában átvihető.

Bit-Check 10 Zyklop Mini BiTorsion 1



9 bit; BiTorsion a hosszú élettartamért, szívós, általános felhasználásra. Take it easy szerszámkereső: Profil szerinti színkódolás (piros = Phillips; fekete = Pozidriv; zöld = TORX®; kék = belső hatszög) és méretjelölés a kívánt bit egyszerű beazonosításához. 1 Wera Zyklop Mini 1 racsnis hajtókar bitekhez, szüllyesztékes kovácsolt acél kivitel; alkalmas 1/4"-os DIN ISO 1173-C 6.3 és E 6.3 és Wera csatlakozó-sorozat 1 és 4 szerinti külső hatszögmeghajtású bitek felvételére; Wera 870/1 adapterrel 1/4"-os dugókulcsokkal is használható.

05057418001		
●	8001 A	1x 1/4"x87,0
+	851/1 BTZ	1x PH 1x25; 1x PH 2x25
+	855/1 BTZ	1x PZ 1x25; 1x PZ 2x25
⊕	867/1 TORX® BTZ	1x TX 15x25; 1x TX 20x25; 1x TX 25x25
○	840/1 BTZ Hex-Plus	1x 4,0x25; 1x 5,0x25

8001 A Zyklop Mini 1 SB Bit racsnis hajtókar 1/4", 1/4"-os meghajtással

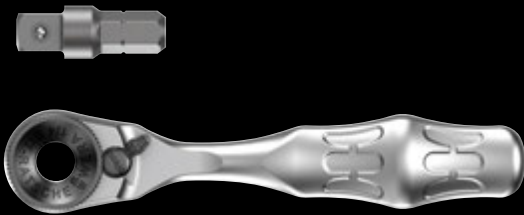

Felhasználás: alkalmas 1/4"-os külső hatszögmeghajtású bitek befogására DIN ISO 1173-C 6,3 és E 6,3 szabvány és Wera összekötő-sorozat 1 és 4 szerint; Wera Adapter 870/1 segítségével 1/4"-os dugókulcsokhoz is

Kivitel: süllyesztékes kovácsolású acél kivitel; finoman fogazott racsnis mechanika, alacsony 6°-os visszatérési szög; irányváltás balról jobb forgásirányra és vissza az irányváltó karral

Nyel: a bevált Kraftform-geometriájú Kraftform-nyél tökéletesen formázott illeszkedési felületet kínál az ujjaknak; ergonomikusan formázott racsnifej és szár

05073230001		
●	8001 A	1x 1/4"x87,0
○●	870/1	1x 1/4"x25 ¹⁾

¹⁾ Golyóval; kézi működtetésű hajtókarokhoz

8008 A Zyklop Mini 3 Racsnis hajtókar 1/4"-os meghajtással

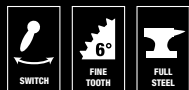

Felhasználás: 1/4"-os négyszög-dugókulcs és 1/4"-os négyszög meghajtású adapterekhez, golyós zárral

Kivitel: süllyesztékes kovácsolású acél kivitel; finoman fogazott racsnis mechanika, alacsony 6°-os visszatérési szög; irányváltás balról jobb forgásirányra és vissza az irányváltó karral

Nyel: a bevált Kraftform-geometriájú Kraftform-nyél tökéletesen formázott illeszkedési felületet kínál az ujjaknak; ergonomikusan formázott racsnifej és szár

05003793001		
□	1/4"	87,0

8005 Zyklop Mini 2 Racsnis hajtókar



Felhasználás: alkalmas a Wera 8790 FA dugókulcsokhoz

Kivitel: süllyesztékes kovácsolású acél kivitel; finoman fogazott racsnis mechanika, alacsony 6°-os visszatérési szög; irányváltás balról jobb forgásirányra és vissza az irányváltó karral

Nyel: a bevált Kraftform-geometriájú Kraftform-nyél tökéletesen formázott illeszkedési felületet kínál az ujjaknak; ergonomikusan formázott racsnifej és szár

	mm
05003660001	107

781/5 Set 1

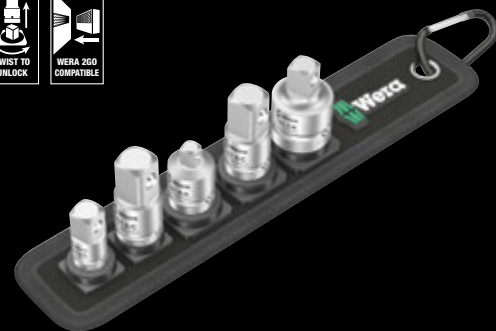

Adapter készlet, 5 darabos

Kézi- és gépi működtetéshez (non impact) golyótartó horonnyal és recézéssel az alsó végükön, a biztosabb fogás érdekében kézi használatnál; króm-vanádium, matt krómozott

781 A: 1/4"-os belső négyszögmeghajtás, 3/8"-os és 1/2"-os négyszög dugókulcsokhoz golyós zárral; 781 B: 3/8"-os belső négyszögmeghajtás, 1/4"-os és 1/2"-os négyszög dugókulcsokhoz golyós zárral; 781 C: 1/2"-os belső négyszögmeghajtás, 3/8"-os négyszög dugókulcsokhoz golyós zárral.

05042680001		
○●	781 A	1x 781 A/B, 3/8"x25,2x1/4"; 1x 781 A/C, 1/2"x36,0x1/4"
○●	781 B	1x 781 B/A, 1/4"x27,0x3/8"; 1x 781 B/C, 1/2"x36,0x3/8"
○●	781 C	1x 781 C/B, 3/8"x35,5x1/2"
	Belt 781 0/5	1x 45,0x210,0

Belt A 1 Zyklop Dugókulcs készlet, tartófunkcióval, 1/4"-os meghajtással

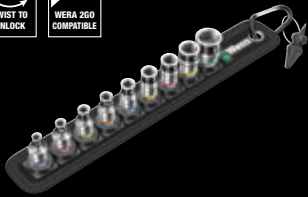

10 darabos; strapabíró textil tartóövön, benne karabinerrel, amivel rögzíthető az öv hurkokhoz vagy zsebekhez. Bolyhos hátoldal és tépőzáras csíkok az egyszerű rögzítésért pl. falhoz, állványhoz, műhelykocsihoz és Wera 2go szerzőkhordozó rendszerhez. Bajonettzáras rögzítés a biztonságos tároláshoz és a szerszámok egyszerű kiemeléséhez.

9 Zyklop dugókulcs 1/4"-os meghajtással, tartófunkcióval. Take it easy szerzőkhordozó: Méret szerinti színkódolás – így a szükséges szerzőkhordozó egyszerűen és gyorsan beazonosítható. 1 szerzőkhordozó az anyák egyszerű eltávolításához a tartófunkciós dugókulcsokból.

05003880001	
●	8790 HMA HF 1x 4,0x23,0; 1x 4,5x23,0; 1x 5,0x23,0; 1x 5,5x23,0; 1x 6,0x23,0; 1x 7,0x23,0; 1x 8,0x23,0; 1x 10,0x23,0; 1x 13,0x23,0
	Anyakiszedő szerzőkhordozó 1x 14,0x43,0
	Belt A 0/9 1x 39,0x238,0
	K30 1x 30,0x200,0

Belt B 3 TORX® HF Zyklop Rátűzőkulcs készlet TORX®, tartófunkcióval, 3/8"-os meghajtással



9 darabos; strapabíró textil tartóövön, benne karabinerrel, amivel rögzíthető az öv hurkokhoz vagy zsebekhez. Bolyhos hátoldal és tépőzáras csíkok az egyszerű rögzítésért pl. falhoz, állványhoz, műhelykocsihoz és Wera 2go szerzőkhordozó rendszerhez. Bajonettzáras rögzítés a biztonságos tároláshoz és a szerszámok egyszerű kiemeléséhez.

9 Zyklop rátűzőkulcs 3/8"-os meghajtással, tartófunkcióval TORX® csavarokhoz az Acument Intellectual Properties specifikáció szerint. Take it easy szerzőkhordozó: a behajtott színkódolás és méretjelölés – így a kívánt rátűzőkulcs egyszerűen és gyorsan beazonosítható.

05003972001	
⊕	8767 B HF 1x TX 10x35,0; 1x TX 15x35,0; 1x TX 20x35,0; 1x TX 25x35,0; 1x TX 27x35,0; 1x TX 30x35,0; 1x TX 40x35,0; 1x TX 45x38,5; 1x TX 50x38,5
	Belt B 0/9 1x 45,0x310,0
	K30 1x 30,0x200,0

Belt A Deep 1 Dugókulcs készlet, 1/4"-os meghajtással

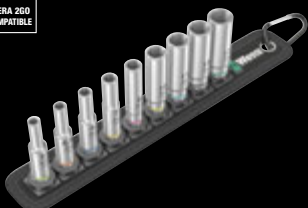

9 darabos; strapabíró textil tartóövön, benne karabinerrel, amivel rögzíthető az öv hurkokhoz vagy zsebekhez. Bolyhos hátoldal és tépőzáras csíkok az egyszerű rögzítésért pl. falhoz, állványhoz, műhelykocsihoz és Wera 2go szerzőkhordozó rendszerhez. Bajonettzáras rögzítés a biztonságos tároláshoz és a szerszámok egyszerű kiemeléséhez.

9 dugókulcs 1/4"-os meghajtással. Hosszú kivétel mélyen fekvő csavarkötésekhez és kinyúló menetes rudakhoz; hatszögprofilal. Take it easy szerzőkhordozó: Méret szerinti színkódolás – így a szükséges szerzőkhordozó egyszerűen és gyorsan beazonosítható.

05004525001	
●	8790 HMA Deep 1x 5,0x50,0; 1x 5,5x50,0; 1x 6,0x50,0; 1x 7,0x50,0; 1x 8,0x50,0; 1x 10,0x50,0; 1x 11,0x50,0; 1x 12,0x50,0; 1x 13,0x50,0
	Belt A 0/9 1x 39,0x238,0
	K30 1x 30,0x200,0

Belt C Deep 1 Dugókulcs készlet, 1/2"-os meghajtással

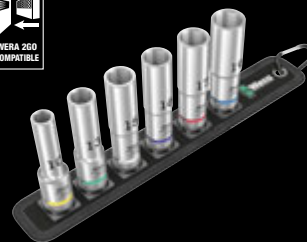

6 darabos; strapabíró textil tartóövön, benne karabinerrel, amivel rögzíthető az öv hurkokhoz vagy zsebekhez. Bolyhos hátoldal és tépőzáras csíkok az egyszerű rögzítésért pl. falhoz, állványhoz, műhelykocsihoz és Wera 2go szerzőkhordozó rendszerhez. Bajonettzáras rögzítés a biztonságos tároláshoz és a szerszámok egyszerű kiemeléséhez.

6 dugókulcs 1/2"-os meghajtással. Hosszú kivétel mélyen fekvő csavarkötésekhez és kinyúló menetes rudakhoz; hatszögprofilal. Take it easy szerzőkhordozó: Méret szerinti színkódolás – így a szükséges szerzőkhordozó egyszerűen és gyorsan beazonosítható.

05004565001	
●	8790 HMC Deep 1x 10,0x83,0; 1x 13,0x83,0; 1x 15,0x83,0; 1x 16,0x83,0; 1x 17,0x83,0; 1x 19,0x83,0
	Belt C 0/6 1x 45,0x275,0
	K30 1x 30,0x200,0

8790 HMC HF 1 Zyklop Dugókulcs készlet, tartófunkcióval



10 darabos; felületkímélő, kompakt és különösen masszív szövettartóban. Kis térfogat és súly az egyszerűbb szállíthatóság érdekében.

10 Zyklop dugókulcs 1/2"-os meghajtással és tartófunkcióval. Wera Take it easy számszámkereső méret szerinti színkódolással – így a kívánt dugókulcs fej egyszerűen és gyorsan beazonosítható.

05004203001	
●	8790 HMC HF 1x 10,0x37,0; 1x 11,0x37,0; 1x 12,0x37,0; 1x 13,0x37,0; 1x 14,0x37,0; 1x 15,0x37,0; 1x 16,0x37,0; 1x 17,0x37,0; 1x 18,0x37,0; 1x 19,0x37,0
	Tépjózás szalagok 120 1x 50,0x120,0

Belt C Impaktor 1 Dugókulcs készlet 1/2"-os meghajtás

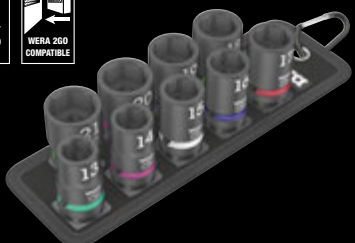
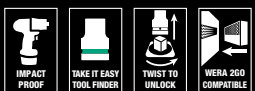

9 darabos; strapabíró textil tartóövön, benne karabinerrel, amivel rögzíthető az öv hurkokhoz vagy zsebekhez. Bolyhos hátoldal és tépjózás csíkok az egyszerű rögzítésért pl. falhoz, állványhoz, műhelykocsihoz és Wera 2go számszámhordozó rendszerhez. Bajonettzáras rögzítés a biztonságos tároláshoz és a számszámok egyszerű kiemeléséhez.

9 Impaktor dugókulcs 1/2"-os meghajtással. Hatszögprofil és furatos horronnal. Használható elektromos vagy pneumatikus ütvecsavarozókhoz 12,5 mm = 1/2"-os meghajtással. Take it easy számszámkereső: Méret szerinti színkódolás - így a szükséges számszám egyszerűen és gyorsan beazonosítható.

05004580001	
●	8790 C Impaktor 1x 13,0x38,0; 1x 14,0x38,0; 1x 15,0x38,0; 1x 16,0x38,0; 1x 17,0x38,0; 1x 18,0x38,0; 1x 19,0x38,0; 1x 20,0x38,0; 1x 21,0x38,0
	Belt C Impaktor 0/9 1x 71,0x210,0
	K30 1x 30,0x200,0

8740 C HF 2 Zyklop Bit készlet, belsőhatlapos, tartófunkcióval

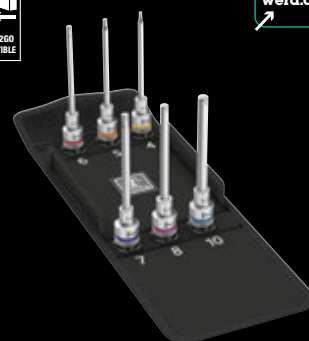

6 darabos; felületkímélő, kompakt és különösen masszív szövettartóban. Kis térfogat és súly az egyszerűbb szállíthatóság érdekében.

6 Zyklop rátűzőkulcs, 140 mm hosszú, 1/2"-os meghajtású belső hatszög csavarokhoz, tartófunkcióval.

05004210001	
○	8740 C HF 1x 4,0x140,0; 1x 5,0x140,0; 1x 6,0x140,0; 1x 7,0x140,0; 1x 8,0x140,0; 1x 10,0x140,0
	Tépjózás szalagok 120 1x 50,0x120,0

8790 C Impaktor Deep Set 1

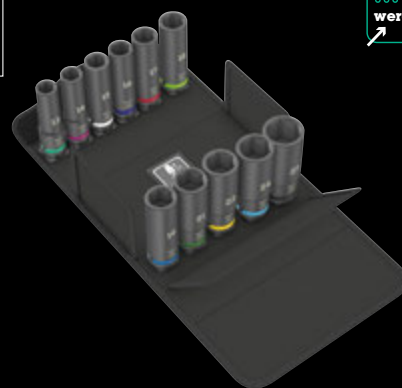
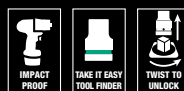

11 darabos; felületbarát, kompakt, nagy strapabírású textildobozban. Alacsony térfogat és súly az egyszerűsített mobilitás érdekében.

11 db gépi dugókulcs 1/2"-os meghajtással; 12,5 mm = 1/2"-os meghajtású elektromos vagy pneumatikus ütvecsavarozókkal való használatra; rögzítő csapfurattal; hosszú változat a mélyen ülő csavarkötésekhez és kiálló menetes rudakhoz; hatszög profilal; króm-molibdén, matt fekete színű. Take it easy számszámkeresővel: méret szerinti színkódolással és méretbélyegzéssel – a szükséges dugókulcs gyors és egyszerű megtalálásához.

05004841001	
●	8790 C Impaktor Deep 1x 13,0x83,0; 1x 14,0x83,0; 1x 15,0x83,0; 1x 16,0x83,0; 1x 17,0x83,0; 1x 18,0x83,0; 1x 19,0x83,0; 1x 21,0x83,0; 1x 22,0x83,0; 1x 24,0x83,0; 1x 27,0x83,0

Kraftform Kompakt W 1 Karbantartáshoz



35 darabos; felületkímélő, kompakt és különösen masszív szövettartóban. Kis térfogat és súly az egyszerűbb szállíthatóság érdekében.

Kompakt szerszámkészlet a beltéri és kültéri karbantartási munkákhoz szükséges legfontosabb csavarozószerszámokkal. VDE pengétartó csavarhúzó nyéllel és 12 VDE pengével; 1 Joker tartófunkciós dupla-villáskulcs, lecsúszást gátló funkcióval, alacsony újráfogási szöggel és extrém erősen tartó fogazással; beletartozik a hihetetlenül gyors 1/4"-os Zyklop Speed racsnis hajtókar és tartozékai; 8 kézi- és gépi dugókulcs 5,5-13 méretben, 1 univerzális bittartó; 7 bit (25 mm hosszú); 1 csavarmegfogó karom; 1 egypólusú fáziskereső 247.

Kraftform Kompakt W 1 karbantartó készlet



Ez egy tökéletes készlet a beltéri és kültéri karbantartások széles skálájához – legyen szó elektrotechnikai, mechatronikai, épületgépészeti vagy egyéb felhasználási területeken történő munkvégzésről.

Nyél/cserélhető penge-rendszer

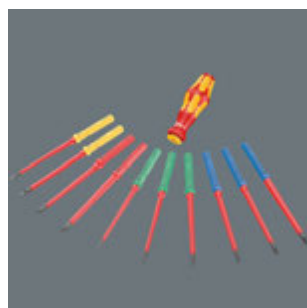

A nyél/cserélhető penge-rendszer lehetővé teszi a szükséges penge villámgyors cseréjét és ezáltal sokrétűen alkalmazható.

Zyklop "6 az 1-ben" racsnis hajtókar



1. Finomfogazású racsnis hajtókar
2. Csuklós racsnis hajtókar
3. Döntött racsnis hajtókar
4. Biztonsági retesszel ellátott racsnis hajtókar
5. Erőkulcs
6. Csavarhúzó

05135926001		
●	817 VDE	1x 9x98
●	Kraftform Kompakt VDE 60 i Take it easy	1x 0,4x2,5x157
●	Kraftform Kompakt VDE 60 IS Take it easy	1x 0,6x3,5x157; 1x 0,8x4,0x157; 1x 1,0x5,5x157
+	Kraftform Kompakt VDE 62 IS Take it easy	1x PH 1x157; 1x PH 2x157
+	Kraftform Kompakt VDE 65 IS Take it easy	1x PZ 1x157; 1x PZ 2x157
⊗	Kraftform Kompakt VDE 67 i Take it easy	1x TX 10x157
⊗	Kraftform Kompakt VDE 67 IS Take it easy	1x TX 15x157; 1x TX 20x157; 1x TX 25x157
	1440	1x 4,5-6,0x41,0
●	247	1x 0,5x3,0x70
	6002 Joker Double	1x 10x13x167
○	8000 A	1x 1/4"x152,0
●	8784 A1	1x 1/4"x1/4"x37,0
○	8794 SA	1x 1/4"x75,0
●	8790 HMA	1x 5,5x23,0; 1x 6,0x23,0; 1x 7,0x23,0; 1x 8,0x23,0; 1x 10,0x23,0; 1x 11,0x23,0; 1x 12,0x23,0; 1x 13,0x23,0
○	893/4/1 K	1x 1/4"x50
+	855/1 Z PZ	1x PZ 1x25; 1x PZ 2x25
○	840/1 Z Hex-Plus	1x 3,0x25; 1x 4,0x25; 1x 5,0x25; 1x 6,0x25
⊗	867/1 TORX®	1x TX 25x25
	Tépzárás szalagok 240	1x 50,0x240,0

Kraftform Kompakt F 1 Csavarozó szerszámkészlet ablakszereléshez



36 darabos; felületkímélő, kompakt és különösen masszív szövettartóban. Kis térfogat és súly az egyszerűbb szállíthatóság érdekében.

Kompakt szerszámkészlet a professzionális ablakszerelőknek. 1 bittartó csavarhúzó nyél 393 S extra vékony, rugalmas szárral a nehezen elérhető szerelési területekhez, kompakt nemesacél tartóval és erős állandó mágnessel, biztos bittartó funkció a zárszerkezetnek köszönhetően, 1 bittartó csavarhúzó nyél 813, 14 bit, 1 Zyklop Mini 8001 A racsnis hajtókar 1/4"-os bitekhez, 1 Adapter 870/1 (1/4"-os hatszögűről 1/4"-os négyszögűre), 1 Zyklop toldószár 8794 SA, 1/4"-os, rövid, dugókulcsokhoz használható, 4 Zyklop dugókulcs, 2 Hex-Plus hajlított hatszögkulcs belső hatszög csavarokhoz, 3 hajlított hatszögkulcs belső hatszög csavarokhoz tartófunkcióval, 6 hajlított kulcs tartófunkcióval TORX® csavarokhoz, 1 önbeálló kulcs 6004 S hatlapfejű csavarokhoz és -anyákhoz, laptávolság 10-13 (metrikus) ill. 7/16"-1/2" (colos méret).

05134013001		
●	393 S	1x 1/4"x173,5
●	813	1x 1/4"x78
●	8001 A	1x 1/4"x87,0
○	870/1	1x 1/4"x25 ¹⁾
□	8794 SA	1x 1/4"x75,0
●	8790 HMA	1x 7,0x23,0; 1x 8,0x23,0; 1x 10,0x23,0; 1x 13,0x23,0
+	851/4 TZ	1x PH 1x50; 1x PH 2x50; 1x PH 3x50
⊕	867/4 Z	1x TX 8x50; 1x TX 10x50; 1x TX 15x50; TORX® 1x TX 20x50; 1x TX 25x50; 1x TX 30x50
○	840/4 Z	1x 2,0x50; 1x 2,5x50; 1x 3,0x50; 1x 4,0x50; 1x 5,0x50; 1x 6,0x89 ²⁾
○	950 SPKL Multicolour	1x 2,0x101; 1x 2,5x112
○	950 SPKL HF Multicolour	1x 3,0x123; 1x 4,0x137; 1x 5,0x154
⊕	967 SXL TORX® HF Multicolour	1x TX 8x90; 1x TX 10x112; 1x TX 15x123; 1x TX 20x137; 1x TX 25x154; 1x TX 30x195
	6004 Joker S	1x 10-13x7/16"-1/2"x154

¹⁾ Golyóval; kézi működtetésű hajtókarokhoz

²⁾ Hatszög penge



Szerszámkészlet professzionális ablakszerelőknek



Kompakt Wera csavarozó szerszámkészlet a 35 legfontosabb szerszámmal ablakszereléshez. Univerzális ablakszerelő-felhasználásokhoz összeállított dugókulcs-és bit készlet kiváló Wera-minőségben. 2 bittartó csavarhúzó nyéllel és 1 bit racsnis hajtókarral, melyek adapterrel dugókulcsokhoz is használhatóak.



Rugalmas szárral



A 393 S csavarhúzóval szögben, "a sarok körül" is lehet csavarozni. A flexibilis szár segítségével a kedvezőtlenül elhelyezkedő rögzítőcsavarok is elérhetőek. Az ideális szerszám nehezen elérhető csavarkötésekhez.

Kraftform Kompakt SH 2 szaniter / fűtés / víz- és gázszerelési munkákhoz



Kompakt szerszámkészlet a 15 legfontosabb csavarozó szerszámmal szaniter- és fűtésszerelési munkákhoz.



Üreges szárú dugókulcs-csavarhúzó



Menetes szárhoz kapcsolódó csavarozással találkozási szükség van egy üreges szárú csavarhúzóra, mert így a menetes szár az anyán keresztül befér a csavarhúzó üreges szárába.

Kraftform Kompakt SH 2 Víz-/gáz-/szaniter- és fűtésszerelő készlet



15 darabos; felületkímélő, kompakt és különösen masszív szövettartóban. Kis térfogat és súly az egyszerűbb szállíthatóság érdekében.

1 Kraftform véső-csavarhúzó 932 A (lapos) átmenő hatszögpengével és beépített üthető kupakkal csavarozási- és könnyű véső munkákhoz; 2 dugókulcs csavarhúzó 395 H0 üreges szárral a hosszú távtartójú anyák meghúzásához és lazításához, és a megszorult csavarokhoz; 1 Kraftform Kompakt VDE pengetartó csavarhúzó nyél, 4 Kraftform Kompakt VDE cserélhető penge csökkentett pengeátmérővel és integrált védőszigeteléssel, így a mélyen fekvő csavarok is elérhetőek és működtethetőek, IEC 60900 szerint darabonként tesztelt; 1 egypólusú fáziskereső 247, 2 Joker Switch racsni csillag-villáskulcs tartófunkcióval csavarhoz és anyához, lecsúszás elleni védelemmel, dupla-hatszög geometriával és extrém kemény prizmával a magas forgatónyomaték mellett lecsúszás ellen, alacsony 30°-os újraforgási szöggel, átkapcsolókar a kényelmes irányváltásért, csillag vég 15°-kal döntött; 4 hajlított kulcs Hex-Plus profillal (megakadályozza a belső hatszög csavarok lekerekedését), tartófunkcióval belső hatszög csavarokhoz, hatszög - gömbvég hosszú száron, BlackLaser felület, tartós műanyag borítás, a színkódolásnak és méretjelölésnek köszönhetően az összes hajlított kulcs gyorsan beazonosítható.



05136026001		
●	395 H0	1x 10,0x90; 1x 13,0x90
●	932 A	1x 1,2x7,0x125
●	6001 Joker Switch	1x 10x159; 1x 13x179
○	950 SPKL HF Multi-colour	1x 3,0x123; 1x 4,0x137; 1x 5,0x154; 1x 6,0x172
●	817 VDE	1x 9x102
+	Kraftform Kompakt VDE 62 iS Take it easy	1x PH 1x157; 1x PH 2x157
●	Kraftform Kompakt VDE 60 iS Take it easy	1x 0.6x3.5x157; 1x 1.0x5.5x157
●	247	1x 0,5x3,0x70
●	K240	1x 50,0x240,0

7 A termék nem elérhető az USA-ban és Kanadában.

Kraftform Kompakt H 1 Faipari munkákhoz



41 darabos; felületkímélő, kompakt és különösen masszív szövettartóban. Kis térfogat és súly az egyszerűbb szállíthatóság érdekében.

Kompakt szerszámkészlet a faipari munkákhoz szükséges 41 legfontosabb csavarozószerszámmal; robusztus Zyklop Mini racsnis hajtókarral bitekhez, toldószárral és átalakítószárral dugókulcshoz; 8 kézi- és gépi dugókulcs 5,5-13 méretben; 1 racsnis bittartó csavarhúzó nyél 816 RA, finoman fogazott az alacsony visszatérési szög érdekében, irányváltógyűrűvel (jobbos, fix, balos), max. nyomaték 50 Nm; bit rögzítés Rapidaptor technológiával; 1 univerzális bittartó; 6 db 25mm hosszú bit; 16 db 89 mm hosszú bit; 5 fa csigafúró bit 3-8mm átmérővel; 1 csavarmegfogó karom; 1 egypólusú fáziskereső 247; különösen masszív és tartós szövettartó; függőlegesen felállítva áttekinthetően tárolható a műhely polcán; a külső szövetanyag kiegészítő felületvédelmet jelent; kis térfogat és súly az egyszerűbb szállíthatóság érdekében.

05135939001		
⊙	816 RA	1x 1/4"x142,0
⊙	8001 A	1x 1/4"x87,0
⊙⊙	870/1	1x 1/4"x25 ¹⁾
⊙⊙	8794 SA	1x 1/4"x75,0
⊙	8790 HMA	1x 5,5x23,0; 1x 6,0x23,0; 1x 7,0x23,0; 1x 8,0x23,0; 1x 10,0x23,0; 1x 12,0x23,0; 1x 13,0x23,0
⊙⊙	893/4/1 K	1x 1/4"x50
⊕	851/4 Z	1x PH 1x89; 1x PH 2x89; 1x PH 3x89 ²⁾
⊕	855/4 Z	1x PZ 1x89; 1x PZ 2x89; 1x PZ 3x89 ²⁾
⊕	855/1 Z PZ	1x PZ 1x25; 1x PZ 2x25; 1x PZ 3x25
⊕	867/4 Z TORX® BO	1x TX 10x89; 1x TX 15x89; 1x TX 20x89; 1x TX 25x89; 1x TX 30x89
⊕	867/1 TORX®	1x TX 20x25; 1x TX 25x25
⊙	840/4 Z	1x 3,0x89; 1x 4,0x89; 1x 5,0x89; 1x 6,0x89 ²⁾
⊖	800/4 Z	1x 1,0x5,5x89
⊖	800/1 Z	1x 1,0x5,5x25
⊗	849 HSS	1x 3,0x70,0; 1x 4,0x74,0; 1x 5,0x85,0; 1x 6,0x95,0; 1x 8,0x110,0
⊖	247	1x 0,5x3,0x70
	1441	1x 4,5-6,0x41,0

¹⁾ Golyóval; kézi működtetésű hajtókarokhoz

²⁾ Hatszög penge

³⁾ A termék nem elérhető az USA-ban és Kanadában.

Kraftform Kompakt M 1 Fémipari munkákhoz



39 darabos; felületkímélő, kompakt és különösen masszív szövettartóban. Kis térfogat és súly az egyszerűbb szállíthatóság érdekében.

Kompakt szerszámkészlet a fémipari munkákhoz szükséges 39 legfontosabb csavarozószerszámmal. Beletartozik a hihetetlenül gyors 1/4"-os Zyklop Speed racsnis hajtókar és tartozékai; 7 kézi- és gépi dugókulcs 5,5-13 méretben; 1 bittartó csavarhúzó nyél; 13 bit 89 mm hosszú; 6 kombinált menetfúró bit; 6 csigafúró bit fémhez 3-10 mm átmérővel; 1 csavarmegfogó karom; 1 egypólusú fáziskereső 247; különösen masszív és tartós szövettartó; függőlegesen felállítva áttekinthetően tárolható a műhely polcán; a külső szövetanyag kiegészítő felületvédelmet jelent; kis térfogat és súly az egyszerűbb szállíthatóság érdekében.

05135928001		
⊙	8000 A	1x 1/4"x152,0
⊙⊙	8794 LA	1x 1/4"x150,0
⊙⊙	8794 A	1x 1/4"x56,0
⊙⊙	8784 A1	1x 1/4"x1/4"x37,0
⊙	816 R	1x 1/4"x119
⊙	8790 HMA	1x 5,5x23,0; 1x 6,0x23,0; 1x 7,0x23,0; 1x 8,0x23,0; 1x 10,0x23,0; 1x 12,0x23,0; 1x 13,0x23,0
⊕	851/4 Z	1x PH 1x89; 1x PH 2x89; 1x PH 3x89 ¹⁾
⊙	840/4 Z	1x 3,0x89; 1x 4,0x89; 1x 5,0x89; 1x 6,0x89 ¹⁾
⊕	867/4 Z TORX®	1x TX 10x89; 1x TX 15x89; 1x TX 20x89; 1x TX 25x89; 1x TX 30x89
⊖	800/4 Z	1x 1,0x5,5x89
⊗	847 HSS	1x 2,5x36,0xM 3; 1x 3,3x39,0xM 4; 1x 4,2x41,0xM5; 1x 5,0x44,0xM6; 1x 6,8x51,0xM8; 1x 8,5x59,0xM 10
⊗	848 HSS	1x 3,0x38,0; 1x 4,0x44,0; 1x 5,0x50,0; 1x 6,0x50,0; 1x 8,0x51,0; 1x 10,0x54,0
	1441	1x 4,5-6,0x41,0
⊖	247	1x 0,5x3,0x70
	Téppózáras szalagok 240	1x 50,0x240,0

¹⁾ Hatszög penge

²⁾ A termék az USA-ban és Kanadában nem kapható.



Kerékpár készlet 7



27 darabos; felületek kímélésére tervezett, kompakt textil doboz nagy strapabírósággal. Kis térfogat és súly az egyszerűbb mobilitás érdekében.

1 db Zyklop Speed racsnis hajtókar $\frac{3}{8}$ "-os meghajtással, 10 db Zyklop dugókulcs, 2 db Zyklop rátűzőkulcs: 30 mm hosszú és extra vékony profilú részével a jobb hozzáférhetőség érdekében szűk munkaterületeken, Take it easy szerszámkeresővel: méret szerinti színkódolással. 1 db Zyklop hosszabbító (rövid) szabadon forgó hüvellyel, 1 db Wobble hosszabbító, 1 db bit adapter, 1 db átalakító $\frac{3}{8}$ "-os külső négyszögről $\frac{1}{2}$ "-os külső négyszögre, 10 db bit, univerzális használatra tervezett kemény anyagból. Hihetetlenül kompakt készlet-elrendezés biztosított sok szerszám számára kis helyen a textil doboznak köszönhetően, nagy szilárdsággal és tartósággal. Függetlenül elhelyezhető a műhely polcain való átlátható tároláshoz. További felületvédelem a külső textil anyagnak köszönhetően. Kis súly és térfogat az egyszerűbb mobilitás érdekében.

05004175001		
8000 B	1x $\frac{3}{8}$ "x199,0	
8790 HMB	1x 6,0x29,0; 1x 7,0x29,0; 1x 8,0x29,0; 1x 9,0x29,0; 1x 10,0x29,0; 1x 11,0x29,0; 1x 12,0x29,0; 1x 13,0x29,0; 1x 14,0x29,0	
8790 HMB Deep	1x 15,0x64,0	
8740 B	1x 8,0x100,0; 1x 10,0x100,0	
8794 B	1x $\frac{3}{8}$ "x76,0	
8784 B1	1x $\frac{1}{4}$ "x $\frac{3}{8}$ "x44,0	
8794 SB	1x $\frac{3}{8}$ "x125,0	
781 B	1x 781 B/C, $\frac{1}{2}$ "x36,0x $\frac{3}{8}$ "	
840/4 Z	1x 3,0x50; 1x 4,0x50; 1x 5,0x50; 1x 6,0x50 ¹⁾	
867/4 Z TORX®	1x TX 10x50; 1x TX 15x50; 1x TX 20x50; 1x TX 25x50; 1x TX 27x50; 1x TX 30x50	

¹⁾ Hatszög penge

Kerékpár készlet 3 A



38 darabos

1 db láncszegcselő, 1 db láncartó, 22 db bit, 1 db csavarhúzó nyél 813, amely alkalmas a DIN ISO 1173-C 6.3 szabvány szerinti $\frac{1}{4}$ "-os külső hatszög hajtású bitek és a Wera 1. sorozatú csatlakozók befogására, 1 db univerzális tartó, rozsdamentes acél, 1 db Rapidaptor bittartó, 1 db adapter 870/1 ($\frac{1}{4}$ "-os hatszög $\frac{1}{4}$ "-os négyszögre), 7 db dugókulcs ($\frac{1}{4}$ "-os). 1 db Wera Zyklop Mini 1 racsnis bit hajtókar, kovácsolt, tömör acél kivitel; alkalmas a DIN ISO 1173-C 6.3 és E 6.3 szabvány szerinti $\frac{1}{4}$ "-os külső hatszög hajtású bitek, valamint a Wera 1. és 4. csatlakozósorozatu bitek rögzítésére; a Wera 870/1 adapterrel történő felfogással $\frac{1}{4}$ "-os dugókulcsok is használhatók; 1 db 9502 gumiabroncskar bittartóval, 1 db 9503 gumiabroncskar szelephúzóval. 1 db strapabíró textil tároló 9481 a Tool-Check megfelelő tárolásához. 1 db puha táskás 9480 az egyes szerszámok sérülésmentes szállítására.

05004183001		
8001 A	1x $\frac{1}{4}$ "x87,0	
813	1x $\frac{1}{4}$ "x78	
3899/4/1	1x $\frac{1}{4}$ "x100	
889/4/1 K	1x $\frac{1}{4}$ "x50	
870/1	1x $\frac{1}{4}$ "x25 ¹⁾	
8790 HMA	1x 5,5x23,0; 1x 6,0x23,0; 1x 8,0x23,0; 1x 9,0x23,0; 1x 10,0x23,0; 1x 13,0x23,0; 1x 15,0x23,0	
851/1 TZ PH	1x PH 1x25; 1x PH 2x25	
867/1 TZ TORX®	1x TX 10x25; 1x TX 15x25; 1x TX 20x25; 1x TX 25x25; 1x TX 27x25; 1x TX 30x25	
800/1 TZ	1x 0,5x4,0x25; 1x 0,6x4,5x25	
840/1 Z Hex-Plus	1x 2,0x25; 1x 2,5x25; 1x 3,0x25; 1x 4,0x25; 1x 5,0x25; 1x 6,0x25; 1x 8,0x25	
842/1 Z	1x 2,5x25; 1x 3,0x25; 1x 4,0x25; 1x 5,0x25; 1x 6,0x25	
9502	1x 105,0	
9503	1x 105,0	
9513 láncszegcselő		
9512 láncrögzítő horog		
9481	1x 203,0x85,0	
9480	1x 90,0x135,0	
Tépzáras szalagok 120	1x 50,0x120,0	

Safe-Torque A 2 Set 1, 1/4" hatszög meghajtás, 2-12 Nm



23 darabos; felületbarát, kompakt, nagy strapabíróságú textildobozban. Alacsony térfogat és súly az egyszerűsített mobilitás érdekében.

1 db Safe-Torque A 2 nyomatékkulcs 1/4"-os hatlapú hüvelyes meghajtással, nyomaték tartomány: 2-12 Nm; az óramutató járásával megegyező és ellentétes irányban történő ellenőrzött meghúzáshoz; meghúzás és meglazítás nyomatékkel és anélkül, a nyomatékfunkció kikapcsolható (nyomatékszár funkció); 72 fog; alacsony, 5°-os visszatérési szög; a kívánt nyomatékérték egyszerű beállítása és rögzítése, a skálaértékek elérésekor hallható és tapintható bekapcsolás, a beállított nyomatékérték elérésekor túlsúszásgátoló mechanizmus; ergonomikus, kétkomponensű nyél; 9 db Zyklop dugókulcs fej, 12 db edzett bit (1/4"-os, 50 mm hosszúak), 1 db csatlakozó dugókulcs fejekhez (1/4"-os külső hatszög 1/4"-os külső négyszöghöz).

05075832001	
●	Safe-Torque A 2 1x 1/4", 2-12 Nm
●	8790 HMA 1x 5,5x23,0; 1x 6,0x23,0; 1x 7,0x23,0; 1x 8,0x23,0; 1x 9,0x23,0; 1x 10,0x23,0; 1x 11,0x23,0; 1x 12,0x23,0; 1x 13,0x23,0
○ ○	870/1 1x 1/4"x25 ¹⁾
+	851/4 Z 1x PH 2x50
⊗	867/4 Z TORX® 1x TX 10x50; 1x TX 15x50; 1x TX 20x50; 1x TX 25x50; 1x TX 27x50; 1x TX 30x50
○	840/4 Z 1x 2,5x50; 1x 3,0x50; 1x 4,0x50; 1x 5,0x50; 1x 6,0x50 ²⁾
Tépzárás szalagok 240 1x 50,0x240,0	

¹⁾ Golyóval; kézi működtetésű hajtókarokhoz

²⁾ Hatszög penge

Click-Torque A 6 Set 1, 2,5-25 Nm



20 darabos készlet; felületbarát, kompakt, nagy strapabíróságú textildobozban. Alacsony térfogat és súly az egyszerűsített mobilitás érdekében.

1 db Click-Torque nyomatékculcs A 6, 1/4"-os hatlapú dugókulccsal, nyomaték tartomány 2,5 Nm-25 Nm között, pontosság a beállított érték ±4%-a, a DIN EN ISO 6789-1 szabványnak megfelelően: 2017-07, az óramutató járásával megegyező irányban történő meghúzáshoz, megfordítható racsní, 45 fogazás; a kívánt nyomatékérték egyszerű beállítása és rögzítése, a skálaértékek elérésekor hang- és tapintható bekapcsolással (csak finom skála Nm-ben), a beállított nyomatékérték elérésekor hang- és tapintható kioldó mechanizmus, ergonomikus kétkomponensű nyél, 6 db Zyklop dugókulcs, 1 db Zyklop hosszabbító gyorskioldó hüvely (rövid) 1 db adapter 1/4"-os külső hatszög hajtásról 1/4"-os külső négyszög hajtásra, 11 db bit.

05130110001	
	Click-Torque A 6 1x 1/4", 2,5-25 Nm
+	851/4 TZ 1x PH 2x50
⊗	867/4 Z TORX® 1x TX 15x50; 1x TX 20x50; 1x TX 25x50; 1x TX 27x50; 1x TX 30x50; 1x TX 40x50
○	840/4 Z 1x 3,0x50; 1x 4,0x50; 1x 5,0x50; 1x 6,0x50 ¹⁾
○ ○	870/1 1x 1/4"x25 ²⁾
⊗	8794 SA 1x 1/4"x75,0
●	8790 HMA 1x 6,0x23,0; 1x 7,0x23,0; 1x 8,0x23,0; 1x 10,0x23,0; 1x 12,0x23,0; 1x 13,0x23,0
Tépzárás szalagok 240 1x 50,0x240,0	

¹⁾ Hatszög penge

²⁾ Golyóval; kézi működtetésű hajtókarokhoz

Kerékpár készlet 15

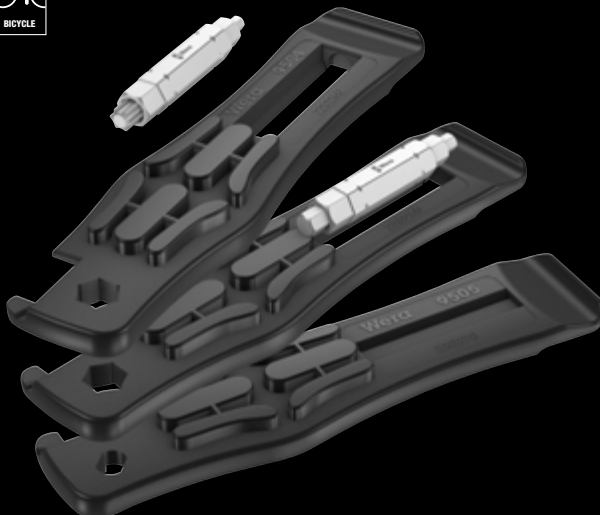

5 darabos

Az üvegszál erősítésű műanyag gumiabroncskarokkal a gumiabroncsok biztonságosan leemelhetők a felniről anélkül, hogy a felni megsérülne.

2 db gumiabroncskar 9504 1/4"-os bittartóval

1 db gumiabroncskar 9505 francia szelepekhez (Sclaverand) és autószelepekhez való szeleplekioldóval

1 db 9506 bit (4 az 1-ben) 3,0; 4,0; 5,0; 6,0 méretű, belső hatlapú csavarokhoz

1 db 9507 bit (4 az 1-ben) 2,5; 5,0; 6,0 méretű, belső hatlapú csavarokhoz és TX 25 méretű TORX® csavarokhoz

05004182001	
	9504 2x 105,0
	9505 1x 105,0
○ ○	9506 1x 3,0; 4,0; 5,0; 6,0x37
⊗	9507 1x 2,5; 5,0; 6,0xTX 25x37



967/9 TX XL Multicolour HF 1 TORX® kulcskészlet tartófunkcióval, hosszú



9 darabos, kétkomponensű tartóban

Felhasználás: belső TORX® csavarok

Kivitel: cink-foszfátos, tartós műanyag bevonattal. A színkódolásnak és a méretmegjelölésnek köszönhetően az összes TORX® kulcs könnyen beazonosítható.

Kimeneti meghajtás: TORX® a rövid száron, tartófunkcióval az Acument Intellectual Properties specifikáció szerinti TORX® csavarokhoz a hosszú száron.

967/9 TX HF 1 TORX® kulcskészlet tartófunkcióval, BlackLaser







9 darabos, kétkomponensű tartóban

Felhasználás: belső TORX® csavarokhoz

Kivitel: kerek

Kimeneti meghajtás: TORX® a rövid száron, tartófunkcióval az Acument Intellectual Properties specifikáció szerinti TORX® csavarokhoz a hosszú száron, BlackLaser felület

	
05024470001	
	967 SXL TORX® HF Multicolour 1x TX 8x90; 1x TX 9x101; 1x TX 10x112; 1x TX 15x123; 1x TX 20x137; 1x TX 25x154; 1x TX 27x172; 1x TX 30x195; 1x TX 40x224

	
05024244001	
	967 L TORX® HF 1x TX 8x76; 1x TX 9x79; 1x TX 10x85; 1x TX 15x90; 1x TX 20x96; 1x TX 25x104; 1x TX 27x112; 1x TX 30x122; 1x TX 40x132

3950/9 Hex-Plus Multicolour HF Stainless 1 hatszögkulcs készlet, metrikus, rozsdamentes acél, tartó funkcióval



9 darabos, kétkomponensű tartóban

Felhasználás:

Belső hatszög kulcsnyílású csavar

Kivitel:

Rozsdamentes acél, műanyaggal bevonva. A színkódolásnak és méretkódolásnak köszönhetően minden hatszögkulcs gyorsan beazonosítható.

Kimeneti meghajtás:

Hex-Plus, hatszögű gömbfej a hosszú száron, 3,0 mérettől kezdve, tartó funkcióval a hosszú száron lévő belső hatszögű csavarokhoz

05022699001	
○	3950 SPKL Multicolour 1x 1,5x90; 1x 2,0x101; 1x 2,5x112
○	3950 SPKL Multicolour HF 1x 3,0x123; 1x 4,0x137; 1x 5,0x154; 1x 6,0x172; 1x 8,0x195; 1x 10,0x224

950/9 Hex-Plus Multicolour 1 hatszögkulcs készlet, metrikus, BlackLaser

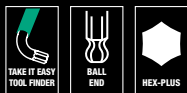

9 darabos, kétkomponensű tartóban

Felhasználás:

Belső hatszög kulcsnyílású csavarok

Kivitel:

BlackLaser-felület, műanyag bevonatú. A színkódolásnak és méretkódolásnak köszönhetően minden hatszögkulcs gyorsan beazonosítható.

Kimeneti meghajtás:

Hex-Plus, hatszög gömbfej a hosszú száron

05022089001	
○	950 SPKL Multicolour 1x 1,5x90; 1x 2,0x101; 1x 2,5x112; 1x 3,0x123; 1x 4,0x137; 1x 5,0x154; 1x 6,0x172; 1x 8,0x195; 1x 10,0x224

950/9 Hex-Plus Multicolour 2 Hatszögkulcs készlet, metrikus, BlackLaser



9 darabos, kétkomponensű tartóban

Felhasználás:

belső hatszög csavarokhoz

Kivitel:

BlackLaser felület, tartós műanyag bevonattal. A színkódolásnak és a méretmegjelölésnek köszönhetően az összes hatszögkulcs gyorsan beazonosítható.

Kimeneti meghajtás:

Hex-Plus, hatszög-gömbvég hosszú száron

05133164001	
○	950 SPKS Multicolour 1x 1,5x50; 1x 2,0x56; 1x 2,5x63; 1x 3,0x71; 1x 4,0x80; 1x 5,0x90; 1x 6,0x100; 1x 8,0x112; 1x 10,0x125

950/9 Hex-Plus 1 SB Hatszögkulcs készlet, metrikus, krómozott



9 darabos, kétkomponensű tartóban

Felhasználás:

belső hatszög csavarokhoz

Kivitel:

krómozott

Kimeneti meghajtás:

Hex-Plus, hatszög-gömbvég hosszú száron

05073391001	
1x 950/9 Hex-Plus 1	
○	950 PKL 1x 1.5x90 ¹⁾ ; 1x 2.0x100; 1x 2.5x112; 1x 3.0x126; 1x 4.0x140; 1x 5.0x160; 1x 6.0x180; 1x 8.0x200; 1x 10.0x219

Hex-Plus



A belső kulcsnyílású hatszög csavarok általános problémája, hogy gyorsan „lekerelkedhetnek”. Ezt a szerszám élének hatása okozza a csavarfej belső felületén. A fokozatos kopási folyamat vezet végül a „lekerelkedéshez”. A Hex-Plus szerszámok nagyobb érintkezési felülettel rendelkeznek, ami

csökkenti ezt a veszélyt. Ezáltal csökken a csavarfej kulcsnyílását deformáló hatás. Eközben pedig max. 20%-kal nagyobb forgatónyomaték átvitel is lehetővé tesz. Jó tudni: A Hex-Plus szerszámok tökéletesen illeszkednek az összes szabványos belső hatszög kulcsnyílású csavarba!



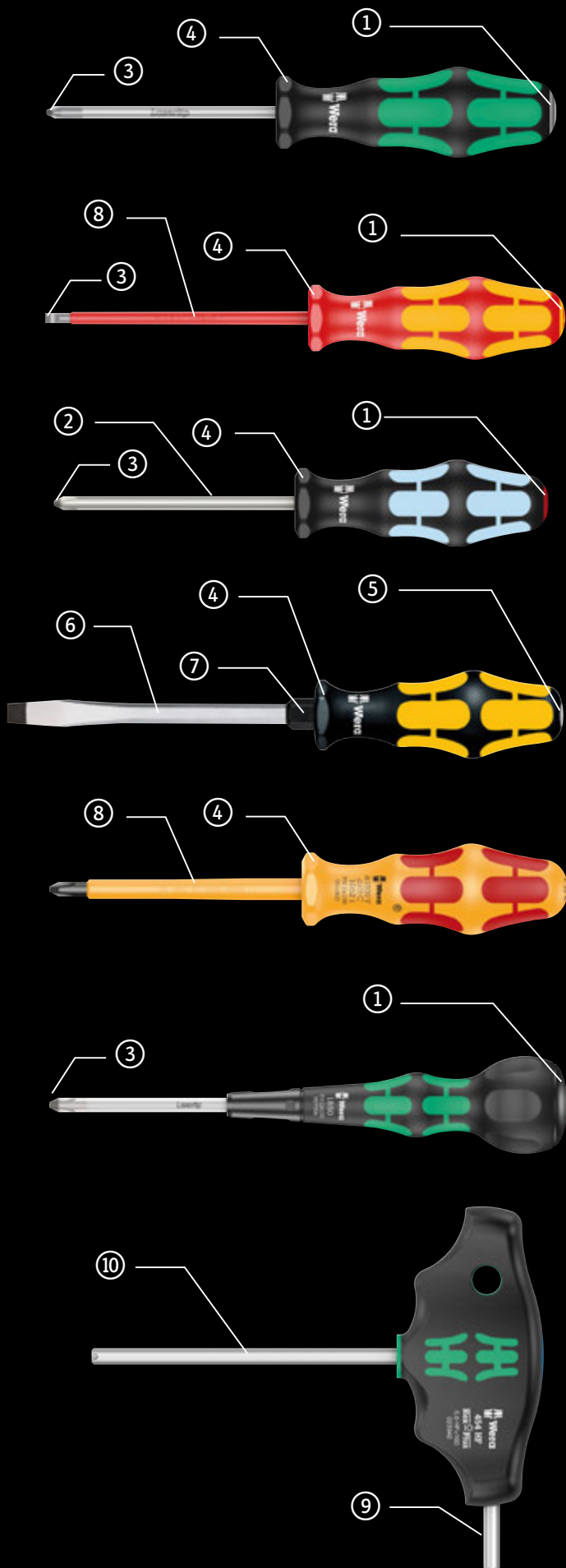

**Take it easy
szerszámkereső**



**Rozsdamentes acélt
rozsdamentes acél-
lal csavarozzon!**



**Lézergravírozott
hegy (Lasertip)**

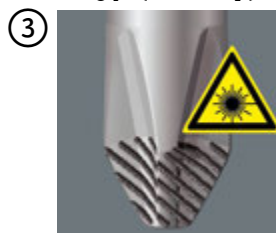

**Elgurulás
elleni védelem**

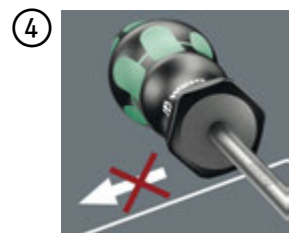

**Beépített üthető
vég**

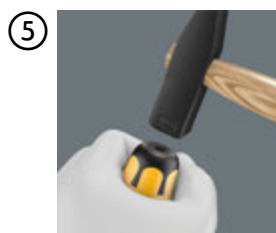

Átmenő penge

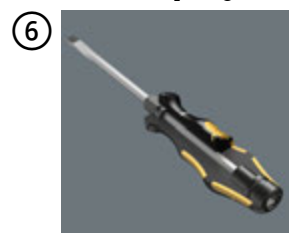

**Hatszögkulcs
rásegítő**



**Darabonként
tesztelt**



Második szár



**Magas forgató-
nyomaték**

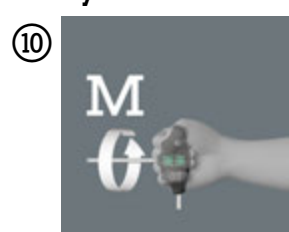

334/6 Rack Kraftform Plus Lasertip csavarhúzó készlet + tartó



www.wera.de

Lasertip kerek pengékkel + tartóval. Take it easy profil szerinti színkódolás és méretjelölés.

Felhasználás: Phillips- és lapos csavarokhoz

Kivétel: 6 darabos, kartondobozban + tartóval

05105650001		
+	350 PH	1x PH 1x80; 1x PH 2x100
-	334	1x 1,2x6,5x150
-	335	1x 0,5x3,0x80 ¹⁾ ; 1x 0,8x4,0x100; 1x 1,0x5,5x125

¹⁾ Lasertip nélkül

Kraftform Big Pack 300

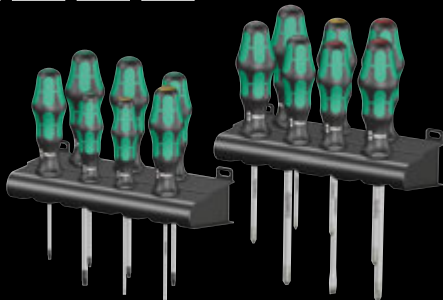

www.wera.de

Kraftform Plus – 300-as sorozat. Lasertip pengével + 2 db tartóval. Take it easy szerszámkeresővel: színkódolás a profilok szerint méretbelyegzéssel.

Felhasználás: Lapos és Phillips, PlusMinus, Pozidriv és TORX® csavarok.

Kivétel: 14 darab egy dobozban

05105630001		
+	350 PH	1x PH 1x80; 1x PH 2x100; 1x PH 3x150
+	355 PZ	1x PZ 1x80; 1x PZ 2x100; 1x PZ 3x150
+	367 TORX®	1x TX 10x80; 1x TX 15x80; 1x TX 20x100; 1x TX 25x100; 1x TX 30x115
-	334	1x 1,2x6,5x150
-	335	1x 0,6x3,5x100 ¹⁾ ; 1x 0,8x4,0x100
	Tartó Kraftform csavarhúzóhoz	2x 190,0x50,0

¹⁾ Lasertip nélkül

Feszítőrugós megfogók működtetéséhez



A csatlakozóblokkok mechanikusan tartják a vezetékvégeket. Az ehhez szükséges erőt a húzórugós csatlakozók esetében egy rugó fejti ki. A rugót egy szerszámmal kell kinyitni a vezetékvégek behelyezéséhez. A Wera speciális kioldószerszámjai lehetővé teszik a rugós kapcsolóvégek kioldását - még a

kapcsolószekrénydobozokban lévő szűk helyeken is. Az ívelt pengének köszönhetően a rugós csatlakozókat ott is el lehet érni, ahol az egyenes pengéjű szerszámok nem használhatók.

338/2 Sorkapocs kezelő szerszámkészlet



www.wera.de



Felhasználás: Érintkezőrugók reteszelése az elektromos kábelkapcsokon; akár 1,5 mm vezeték-keresztmetszetű rugós kapcsolókhoz 2 vagy 2,5 és 4,0 mm között

Penge: Kerek, műanyag bevonatú, 30°-ban hajlított

Markolat: Kraftform nyél elgurulás elleni védelemmel, többkomponensű

Kivétel: 2 darabos, dobozban

05008100001		
-	338	1x 0,4x2,5x81; 1x 0,6x3,5x81



Lézergravírozott hegy (Lasertip)



Precíziósan fókuszált lézertér használataival egy élesen bemetszett felületstruktúra jön létre. A lézeres felületkezelés hatására az élkeménység eléri az 1000 HV 0,3 értéket. A Wera lézergravírozott hegy belekapaszkodik a csavar fejébe és megakadályozza a kicsúszást a csavarfejből.

Lapos, Phillips és Pozidriv csavarokhoz használható.

160 i/7 Rack Kraftform Plus Series 100 szigetelt csavarhúzó készlet + tartó

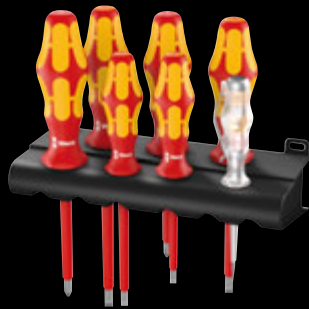

Kraftform: A biztonsági csavarhúzó. Lasertip-pengével + egy-pólusú fáziskereső + tartó. Take it easy szerszámkeresővel: profilok szerinti színekódolás méretjelöléssel.

Felhasználás: Phillips- és lapos csavarokhoz

Kivitel: 7 darabos, kartondobozban + tartóval

05006147001	
+	162 i VDE PH 1x PH 1x80; 1x PH 2x100
-	160 i VDE 1x 0,4x2,5x80 ¹⁾ ; 1x 0,6x3,5x100 ²⁾ ; 1x 0,8x4,0x100; 1x 1,0x5,5x125
-	247 1x 0,5x3,0x70

¹⁾ Lasertip nélkül

²⁾ A termék az USA-ban és Kanadában nem kapható.

Kraftform Big Pack 100 VDE

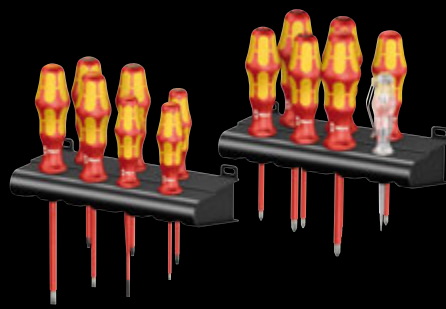

Kraftform: A biztonsági csavarhúzó. Lézerhegyes pengével + fázisceruzával + 2 tartóval. Take it easy szerszámkeresővel: színekódolás profil szerint méretjelöléssel.

Felhasználás: Lapos és Phillips, PlusMinus, Pozidriv és TORX® csavarok

Kivitel: 14 darab egy dobozban

05105631001	
+	162 i VDE PH 1x PH 1x80; 1x PH 2x100
+	165 i PZ VDE 1x PZ 1x80; 1x PZ 2x100
+	165 i PZ/S VDE 1x # 1x80; 1x # 2x100
+	167 i TORX® VDE 1x TX 10x80; 1x TX 15x80; 1x TX 20x80
-	160 iS VDE 1x 0,6x3,5x100
-	160 i VDE 1x 0,4x2,5x80 ¹⁾ ; 1x 0,8x4,0x100; 1x 1,0x5,5x125
-	247 1x 0,5x3,0x70
	Tartó Kraftform csavarhúzókhöz 2x 190,0x50,0

¹⁾ Lasertip nélkül

²⁾ A termék az USA-ban és Kanadában nem kapható.

1060 i/1062 i/6 Kraftform VDE Csavarhúzó készlet



Felhasználás: Phillips- és lapos csavarokhoz

Kivitel: 6 darabos

05051575001	
+	1062 i PH VDE 1x PH 1x80; 1x PH 2x100
-	1060 i VDE 1x 0,4x2,5x80; 1x 0,6x3,5x100; 1x 0,8x4,0x100; 1x 1,0x5,5x125



Darabonként tesztelt



Az IEC 60900 szabvány szerinti 10 000 V-os vizsgálat garantálja a biztonságos munkavégzést 1000 V-os feszültség alatt.

932/6 Krafftform Wera üthető végű csavarhúzó készlet + tartó



Felhasználás: Phillips- és lapos csavarokhoz

Kivitel: 6 darabos, kartondobozban + tartóval

05018282001		
+	917 SPH	1x PH 1x80; 1x PH 2x100
-	932 A	1x 0,6x3,5x80 ¹⁾ ; 1x 0,8x4,5x90; 1x 1,0x5,5x100; 1x 1,2x7,0x125

¹⁾ Nincs folyamatos penge, ütősapka és csavarkulcs rásegítés

Big Pack 900 Krafftform Wera üthető végű csavarhúzó készlet + tartó



Felhasználás: Lapos, kereszt (Phillips és Pozidriv) és belső TORX® csavarok

Kivitel: 13 darabos

05133285001		
+	917 SPH	1x PH 1x80; 1x PH 2x100; 1x PH 3x150
+	918 SPZ	1x PZ 1x80; 1x PZ 2x100; 1x PZ 3x150
-	932 A	1x 0,6x3,5x80 ¹⁾ ; 1x 0,8x4,5x90; 1x 1,0x5,5x100; 1x 1,2x7,0x125; 1x 1,6x9,0x150
+	977 TORX®	1x TX 20x90; 1x TX 25x100
	Tartó Kraftform csavarhúzókhöz	2x 190,0x50,0

¹⁾ Nincs folyamatos penge, ütősapka és csavarkulcs rásegítés



Beépített üthető vég

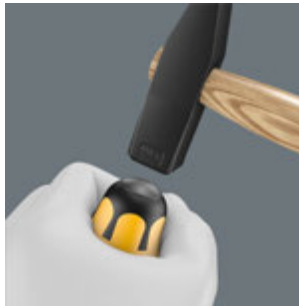

Beépített üthető véggel az élettartam megnöveléséhez és a szilánkosodás veszélyének csökkentéséhez. Mindazonáltal alapvetően érvényes: Használjon védőszemüveget!



Átmenő penge



Kiváló minőségű penge alapanyagból készült átmenő hatszögpengével – biztosítja a veszteség nélküli erőátvitelt kalapácsütéseknél is. A szívós keménységűre edzett anyag megakadályozza a penge szilánkosodását vagy törését.



Hatszögműlcs rásegítő



A beépített hatszögműlcs rásegítő használatával a villás- vagy csillagkulccsal magasabb forgatónyomaték érhető el.



Wera Black Point hegy



A Wera Black Point hegy és egy komplex edzési eljárás garantálják a hegy hosszú élettartamát, a magas fokú korrózióvédelmet és a pontos illeszkedést.

454/7 HF Set I T-nyelű hatszögkulcs készlet tartó funkcióval + tartó

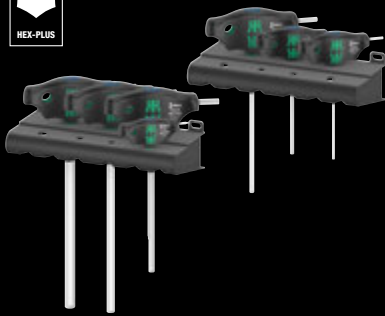

Felhasználás: belső hatszög csavarokhoz, tartófunkcióval a hosszú száron, 3-as mérettől

Kivétel: Take it easy szerszámkeresővel: profilok szerinti színekódolás (kék = belső hatszög) és méretjelölés. 7 darabos, kartondobozban + 2 tartóval

05023450001		
○	454	1x 2,5x100
○	454 HF	1x 3x100; 1x 4x100; 1x 5x150; 1x 6x150; 1x 8x200; 1x 10x200
	Tartó Kraft-form csavarhúzóhoz	2x 190,0x50,0

Ergonomikus kétkomponensű T-nyél



Az ergonomikusan formált kétkomponensű T-markolat az ujjak számára kialakított mélyedésekkel és a kellemes tapintású felülettel nagy erőátvitelt és kíméletes munkavégzést biztosít.



A TORX® HF profil



A Wera HF Feature (HF = tartófunkció) felszereltségű TORX® profil az optimalizált behajtógeometria és az ezáltal fellépő szorítóerő segítségével biztosan megtartja a TORX® csavarokat a szerszám hegyén. Ideális szerszám a nehezen elérhető helyekhez, mint pl. mélyen fekvő zsákfuratokhoz.

Take it easy szerszámkereső



Take it easy csavarhúzó: Profilok szerinti színekódolás és méretjelölés.





Kraftform Micro 12 Universal 1 műszerész csavarhúzó készlet

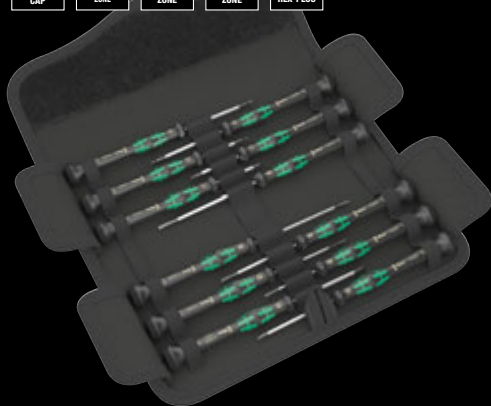

Take it easy szerszámkeresővel: profilok szerinti színkódolás méretjelöléssel.

Felhasználás: Phillips- és lapos csavarokhoz, belső TORX® csavarokhoz, belső hatszög csavarokhoz

Kivitel: 12 darabos, övre rögzíthető összehajtható szövettartóban

05073675001	
+	2050 Micro 1x PH 00x60 ¹⁾ ; 1x PH 0x60 ²⁾
TORX® HF	2067 TORX® HF 1x TX 5x40; 1x TX 6x40
•	2035 Micro 1x 0,23x1,5x40; 1x 0,30x1,8x60; 1x 0,40x2,0x60; 1x 0,40x2,5x80; 1x 0,50x3,0x80
○	2054 Micro 1x 0,9x40; 1x 1,5x60; 1x 2x60
	Tépjárási szalagok 70 1x 50,0x70,0

¹⁾ Ázsiai PH-csavarokra optimalizálva

²⁾ A 0-ás méret a JCSIS 0-s méret (japán fényképezőgép ipari szabvány) szerint módosított



TAKE IT EASY
TOOL FINDER

Take it easy szerszámkereső

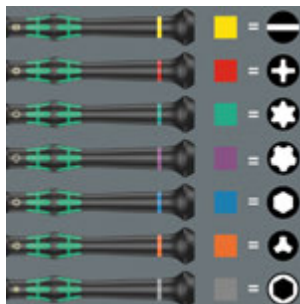

Take it easy csavarhúzó:
Profilok szerinti színkódolás és méretjelölés.



FREE SPIN
CAP

Az átgondolt műszerész csavarhúzó



A Kraftform Micro 3 zónájával és azok speciális elrendezésével tökéletesen teljesíti az elvárásokat. A kéz megtámasztására szolgáló, könnyen forgó kupak ideális módon támogatja az előnyök érvényesülését.

Kraftform Micro Big Pack 1 műszerész csavarhúzó készlet

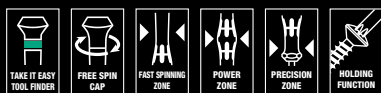

Take it easy szerszámkeresővel: profilok szerinti színekódolás méretjelöléssel.

Felhasználás: Phillips- és lapos csavarokhoz, belső TORX® (TX 5, TX 6, TX 7, TX 8, TX 10 tartófunkcióval), belső TORX PLUS® IPR, belső hatszög és külső hatlapfejú és Microstix® csavarokhoz. 1 kiemelő a forrasztás után a nyáklapon ragadt maradványok eltávolításához

Kivitel: 25 darabos; összetekерhető szövettartóban; Wera 2go kompatibilis

05134000001	
+	2050 Micro 1x PH 000x40 ¹ 2; 1x PH 00x40 ¹ 2; 1x PH 0x40 ³
⊕	2067 TORX® 1x TX 5x40; 1x TX 6x40
⊕	2067 TORX® HF 1x TX 5x40; 1x TX 6x40; 1x TX 7x60; 1x TX 8x60; 1x TX 10x60
⊕	2067 TORX PLUS® IPR Micro 1x 1 IPRx40 ⁴
○	2054 Micro 1x 0,9x40; 1x 1,3x40; 1x 1,5x60; 1x 2x60
⊖	2035 Micro 1x 0,23x1,5x40; 1x 0,30x1,8x60; 1x 0,35x2,5x40; 1x 0,40x2,0x60; 1x 0,40x2,5x80; 1x 0,50x3,0x80
⊙	2069 Micro 1x 4,0x60; 1x 5,5x60
⊕	2072 Micro 1x mx40
●	1429 1x 1,0x3,5x50
	Tépjózáras szalagok 240 1x 50,0x240,0

¹ Ázsiai PH-csavarokra optimalizálva

² A kimeneti oldalon a penge névleges hossza 10 mm.

³ A 0-ás méret a JCIS 0-s méret (japán fényképezőgép ipari szabvány) szerint módosítva

⁴ Furat nélkül

2035/6 A Kraftform Micro műszerész csavarhúzó készlet + tartó

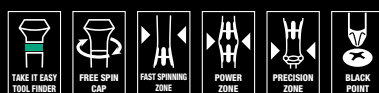

Take it easy szerszámkeresővel: profilok szerinti színekódolás méretjelöléssel.

Felhasználás: Phillips- és lapos csavarokhoz

Kivitel: 6 darabos, kartondobozban + tartóval

05118150001	
+	2050 Micro 1x PH 00x60 ¹ ; 1x PH 0x60 ²
⊖	2035 Micro 1x 0,30x1,8x60; 1x 0,40x2,0x60; 1x 0,40x2,5x80; 1x 0,50x3,0x80

¹ Ázsiai PH-csavarokra optimalizálva

² A 0-ás méret a JCIS 0-s méret (japán fényképezőgép ipari szabvány) szerint módosítva

Kraftform Kompakt Micro 11 Universal 1



11 darabos

Összehajtható szövettartó 44 mm hosszú bitekkel

1 Kraftform Micro bittartó csavarhúzó nyél 1013

05135938001	
⊙	1013 Kraftform Micro 1x 97
+	851/9 C 1x PH 00x44x1,8 ¹ ; 1x PH 0x44x2,2 ² ; 1x PH 1x44x3,0 ¹
○	840/9 C 1x 1,5x44; 1x 2,0x44
⊖	800/9 C 1x 0,23x1,5x44; 1x 0,40x2,0x44; 1x 0,50x3,0x44
⊕	867/9 C TORX® 1x TX 5x44; 1x TX 6x44

¹ Ázsiai PH-csavarokra optimalizálva

² A 0-ás méret a JCIS 0-s méret (japán fényképezőgép ipari szabvány) szerint módosítva



Az átcúsúzó mechanizmus megakadályozza a túlzott nyomaték alkalmazását



A Safe-Torque nyomatékkulcs átcúsúzó mechanizmussal van felszerelve. A beállított nyomatékérték elérése után a szerszámot nem lehet túlhúzni, így ez megakadályozza a túlzott nyomatékértékek használatát.

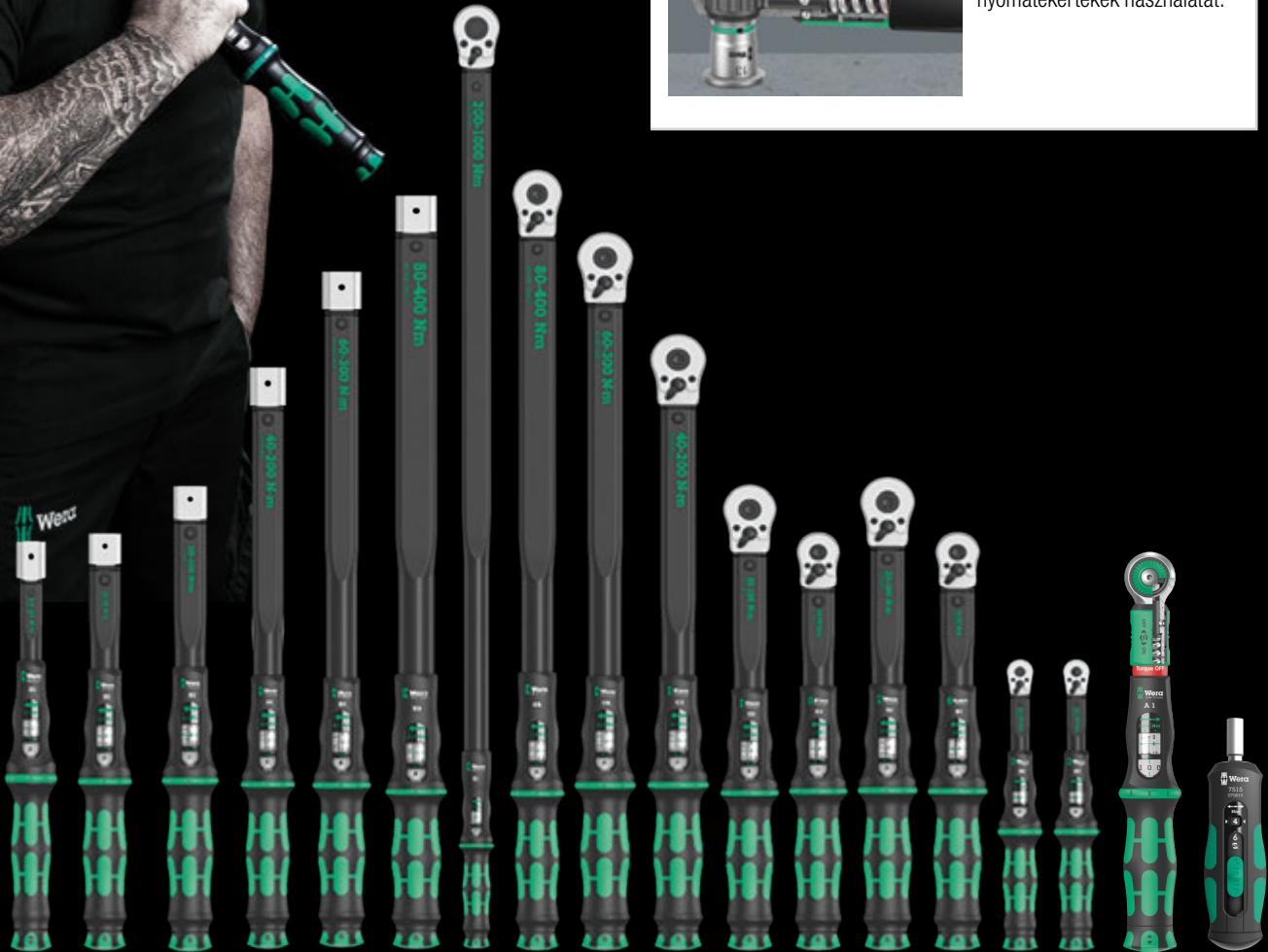

Safe-Torque A 1 Nyomatékkulcs 1/4" négyzög meghajtás, 2-12 Nm



Felhasználás:

Ellenőrzött, az óramutató járásával megegyező és ellentétes irányú meghúzáshoz; meghúzás és lazítás nyomatékkal vagy anélkül

Nyomatéktartomány:

2-12 Nm

Alkalmas a következőkhöz:

1/4"-os dugókulcsok

Pontosság:

a beállított érték $\pm 10\%$ -a

Kivitel:

1/4"-os négyzög hajtással, nyomatékkulcs, kikapcsolható nyomatékfunkcióval (nyomatékrögző funkció); 72 fog; alacsony, 5°-os visszatérési szög; a kívánt nyomatékérték egyszerű beállítása és rögzítése, a skálaértékek elérésekor hallható és tapintható bekapcsolással, a beállított nyomatékérték elérésekor csúszó-kioldó mechanizmussal.

Markolat:

Ergonomikus, kétkomponensű markolat

	Nm	Nm	lb. ft.	mm	mm	mm	mm	mm	mm	mm	mm	mm	mm	mm
05075800001	1/4"	2-12	0,10	2-9	244	94	38,5	31,6	23,7	9 3/64"	3 45/64"	1 33/64"	1 11/64"	15/16"

Safe-Torque A 2 Nyomatékkulcs 1/4" hatszög meghajtás, 2-12 Nm

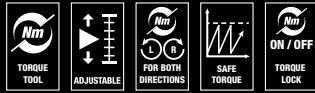

Felhasználás: Ellenőrzött, az óramutató járásával megegyező és ellentétes irányú meghúzáshoz; meghúzás és lazítás nyomatékkal vagy anélkül

Nyomatéktartomány: 2-12 Nm

Alkalmos a következőkhöz: 1/4"-os bitek 1/4"-os külső hatszöghajtással DIN ISO 1173-C 6.3 és E 6.3 szabványok szerint és Wera 1. és 4. sorozatú csatlakozóval

Pontosság: a beállított érték $\pm 10\%$ -a

Kivitel: 1/4"-os négyszöghajtással, nyomatékkulcs, kikapcsolható nyomatékfunkcióval (nyomatékrögző funkció); 72 fog; alacsony, 5°-os visszatérési szög; a kívánt nyomatékérték egyszerű beállítása és rögzítése, a skálaértékek elérésekor hallható és tapintható bekapcsolással, a beállított nyomatékérték elérésekor csúszó-kioldó mechanizmussal.

Markolat: Ergonomikus, kétkomponensű markolat

		Nm	Nm	lbf. ft.	mm	mm	mm	mm	mm	mm	mm	mm	mm	mm	mm
05075801001	1/4"	2-12	0,10	2-9	244	94	38,5	31,6	23,7	9 3/64"	3 49/64"	1 39/64"	1 11/64"	15/16"	

Safe-Torque A 1 Set 1, 1/4" négyszög meghajtás, 2-12 Nm



10 darabos; felületbarát, kompakt, nagy strapabíróságú textildobozban. Alacsony térfogat és súly az egyszerűsített mobilitás érdekében.

1 db Safe-Torque A 1 nyomatékkulcs 1/4"-os négyszög hajtással, nyomaték tartomány 2-12 Nm; az óramutató járásával megegyező és ellentétes irányban történő ellenőrzött meghúzáshoz; meghúzás és meglazítás nyomatékkal és anélkül, a nyomatékfunkció kikapcsolható (nyomatékszár funkció); 72 fog; alacsony, 5°-os visszatérési szög; a kívánt nyomatékérték egyszerű beállítása és rögzítése, a skálaértékek elérésekor hallható és tapintható kattánással, a beállított nyomatékérték elérésekor túlsúszásmentesítő mechanizmus; ergonomikus, kétkomponensű nyél; 8 db Zyklop dugókulcs fej, 1 db Zyklop hosszabbító, szabadon futó hüvellyel, rövid kialakítású

05075830001		
	Safe-Torque A 1	1x 1/4", 2-12 Nm
	8790 HMA	1x 5,5x23,0; 1x 6,0x23,0; 1x 7,0x23,0; 1x 8,0x23,0; 1x 10,0x23,0; 1x 11,0x23,0; 1x 12,0x23,0; 1x 13,0x23,0
	8794 SA	1x 1/4"x75,0
	Téppózáras szalagok 240	1x 50,0x240,0

Safe-Torque A 2 Set 1, 1/4" hatszög meghajtás, 2-12 Nm



23 darabos; felületbarát, kompakt, nagy strapabíróságú textildobozban. Alacsony térfogat és súly az egyszerűsített mobilitás érdekében.

1 db Safe-Torque A 2 nyomatékkulcs 1/4"-os hatlapú hüvelyes meghajtással, nyomaték tartomány: 2-12 Nm; az óramutató járásával megegyező és ellentétes irányban történő ellenőrzött meghúzáshoz; meghúzás és meglazítás nyomatékkal és anélkül, a nyomatékfunkció kikapcsolható (nyomatékszár funkció); 72 fog; alacsony, 5°-os visszatérési szög; a kívánt nyomatékérték egyszerű beállítása és rögzítése, a skálaértékek elérésekor hallható és tapintható bekapcsolással, a beállított nyomatékérték elérésekor túlsúszásmentesítő mechanizmus; ergonomikus, kétkomponensű nyél; 9 db Zyklop dugókulcs fej, 12 db edzett bit (1/4"-os, 50 mm hosszúak), 1 db csatlakozó dugókulcs fejekhez (1/4"-os külső hatszög 1/4"-os külső négyszöghöz).

05075832001		
	Safe-Torque A 2	1x 1/4", 2-12 Nm
	8790 HMA	1x 5,5x23,0; 1x 6,0x23,0; 1x 7,0x23,0; 1x 8,0x23,0; 1x 9,0x23,0; 1x 10,0x23,0; 1x 11,0x23,0; 1x 12,0x23,0; 1x 13,0x23,0
	870/1	1x 1/4"x25 ¹⁾
	851/4 Z	1x PH 2x50
	867/4 Z TORX®	1x TX 10x50; 1x TX 15x50; 1x TX 20x50; 1x TX 25x50; 1x TX 27x50; 1x TX 30x50
	840/4 Z	1x 2,5x50; 1x 3,0x50; 1x 4,0x50; 1x 5,0x50; 1x 6,0x50 ²⁾
	Téppózáras szalagok 240	1x 50,0x240,0

¹⁾ Colyóval; kézi működtetésű hajtókarokhoz

²⁾ Hatszög penge

Click-Torque A 5 Nyomatékkulcs irányváltó karral, 2,5 - 25 Nm

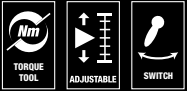

Felhasználás: Jobb oldali meghúzáshoz

Pontosság: pontossága a beállított érték $\pm 4\%$ -a, DIN EN ISO 6789-1:2017-07 szabvány szerint

Kivitel: 1/4"-os négyszög meghajtás, irányváltó kar, 45 fog; a kívánt nyomatékérték könnyű beállítása és rögzítése, hallható és érezhető kattánás jelzi a fokozati skála értékének elérését (finomskála csak Nm-ben), a beállított forgatónyomaték érték elérésekor hallható és érezhető kioldás

Markolat: ergonomikus kétkomponensű nyél

	Nm	Nm	lbf. ft.	mm	mm	mm	mm	mm	mm	mm	mm	mm	mm
05075604001	1/4"	2,5-25	0,10	1-18	290	121	42	25	11,5	11 27/64"	4 49/64"	1 29/32"	1" 7/16"

Click-Torque A 6 Nyomatékkulcs irányváltó karral, 2,5 - 25 Nm



Felhasználás: Jobb oldali meghúzáshoz

Pontosság: pontossága a beállított érték $\pm 4\%$ -a, DIN EN ISO 6789-1:2017-07 szabvány szerint

Kivitel: 1/4"-os hatszög meghajtás, irányváltó kar, 45 fog; a kívánt nyomatékérték könnyű beállítása és rögzítése, hallható és érezhető kattánás jelzi a fokozati skála értékének elérését (finomskála csak Nm-ben), a beállított forgatónyomaték érték elérésekor hallható és érezhető kioldás

Markolat: ergonomikus kétkomponensű nyél

	Nm	Nm	lbf. ft.	mm	mm	mm	mm	mm	mm	mm	mm	mm	mm
05075605001	1/4"	2,5-25	0,10	1-18	290	121	42	25	11,5	11 27/64"	4 49/64"	1 29/32"	1" 7/16"

Click-Torque A 6



1/4"-os hatszög meghajtással..

Kioldó mechanizmus

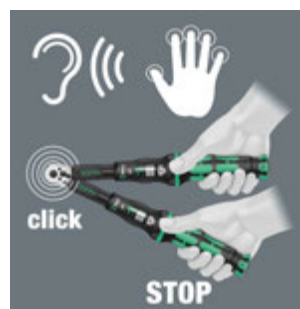

A beállított nyomatékérték elérésekor jól hallhatóan és érezhetően kiold a szerkezet.

Click-Torque B 1 Nyomatékkulcs irányváltó karral, 10 - 50 Nm

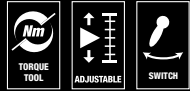

Felhasználás: Jobb oldali meghúzáshoz

Pontosság: pontossága a beállított érték $\pm 3\%$ -a, DIN EN ISO 6789-1:2017-07 szabvány szerint

Kívitel: $\frac{3}{8}$ "-os négyszög meghajtás, irányváltó kar, 45 fog; a kívánt nyomatékérték könnyű beállítása és rögzítése, hallható és érezhető kattanas jelzi a fokozati skála értékének elérését (finomskála csak Nm-ben), a beállított forgatónyomaték érték elérésekor hallható és érezhető kioldás

Markolat: ergonomikus kétkomponensű nyél

		Nm	Nm	lbf. ft.	mm	mm	mm	mm	mm	mm	mm	mm	mm	
05075610001	$\frac{3}{8}$ "	10-50	0,25	8-36	360	140	47	35	16,5	14 $\frac{1}{16}$ "	5 $\frac{33}{64}$ "	1 $\frac{27}{32}$ "	1 $\frac{3}{8}$ "	$\frac{5}{8}$ "

Click-Torque B 2 Nyomatékkulcs irányváltó karral, 20-100 Nm

		Nm	Nm	lbf. ft.	mm	mm	mm	mm	mm	mm	mm	mm	mm	
05075611001	$\frac{3}{8}$ "	20-100	0,5	15-73	405	140	47	43	18,5	15 $\frac{15}{16}$ "	5 $\frac{33}{64}$ "	1 $\frac{27}{32}$ "	1 $\frac{11}{16}$ "	$\frac{5}{8}$ "

Click-Torque C 1 Nyomatékkulcs irányváltó karral, 10-50 Nm

		Nm	Nm	lbf. ft.	mm	mm	mm	mm	mm	mm	mm	mm	mm	
05075620001	$\frac{1}{2}$ "	10-50	0,25	8-36	360	140	47	35	16,5	14 $\frac{1}{16}$ "	5 $\frac{33}{64}$ "	1 $\frac{27}{32}$ "	1 $\frac{3}{8}$ "	$\frac{5}{8}$ "

Click-Torque C 2 Nyomatékkulcs irányváltó karral 20-100 Nm

		Nm	Nm	lbf. ft.	mm	mm	mm	mm	mm	mm	mm	mm	mm	
05075621001	$\frac{1}{2}$ "	20-100	0,5	15-73	405	140	47	43	18,5	15 $\frac{15}{16}$ "	5 $\frac{33}{64}$ "	1 $\frac{27}{32}$ "	1 $\frac{11}{16}$ "	$\frac{5}{8}$ "

Click-Torque C 3 Nyomatékkulcs irányváltó karral, 40-200 Nm

		Nm	Nm	lbf. ft.	mm	mm	mm	mm	mm	mm	mm	mm	mm	
05075622001	$\frac{1}{2}$ "	40-200	1,0	30-146	510	140	47	43	18,5	20 $\frac{5}{64}$ "	5 $\frac{33}{64}$ "	1 $\frac{27}{32}$ "	1 $\frac{11}{16}$ "	$\frac{5}{8}$ "

Click-Torque C 4 Nyomatékkulcs irányváltó karral, 60-300 Nm

		Nm	Nm	lbf. ft.	mm	mm	mm	mm	mm	mm	mm	mm	mm	
05075623001	$\frac{1}{2}$ "	60-300	1,0	45-220	595	140	47	43	18,5	23 $\frac{27}{64}$ "	5 $\frac{33}{64}$ "	1 $\frac{27}{32}$ "	1 $\frac{11}{16}$ "	$\frac{5}{8}$ "

Egyszerű beállítás



Hallható és érezhető kattanas a fokozat skála értékének elérésekor.

Egyszerű és biztonságos

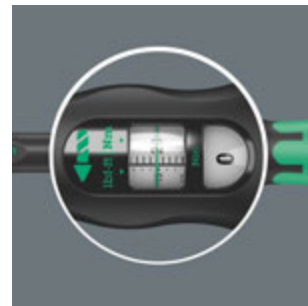

A kívánt nyomatékérték egyszerű beállítása és rögzítése; leolvasható a fő- és a finomskálán.

Click-Torque C 2 Push R/L nyomatékkulcs jobbos és balos meghúzáshoz, átnyomós négyszöggel, 20-100 Nm

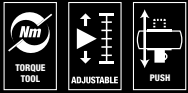

Felhasználás: Jobb- és bal oldali meghúzáshoz

Pontosság: pontossága a beállított érték $\pm 3\%$ -a, DIN EN ISO 6789-1:2017-07 szabvány szerint

Kivitel: $1/2$ "-os négyszög meghajtással, dugókulcs rögzítéssel, átmenő négyszöggel a meghúzás irányának változtatásához, finomfogazású racsnimechanika, 45 fog; a kívánt nyomatékérték könnyű beállítása és rögzítése, hallható és érezhető kattánás jelzi a fokozati skála értékének elérését (finomskala csak Nm-ben), a beállított forgatónyomaték érték elérésekor hallható és érezhető kioldás

Markolat: ergonomikus kétkomponensű nyél

		Nm	Nm	lbf. ft.	mm	mm	mm	mm	mm	mm	mm	mm	mm	mm
05075625001	$1/2$ "	20-100	0,5	15-73	405	140	47	43	18,5	15 $15/16$ "	5 $33/64$ "	1 $27/32$ "	1 $11/16$ "	$45/64$ "

Click-Torque C 3 Push R/L nyomatékkulcs jobbos és balos meghúzáshoz, átnyomós négyszöggel, 40-200 Nm

		Nm	Nm	lbf. ft.	mm	mm	mm	mm	mm	mm	mm	mm	mm	mm
05075626001	$1/2$ "	40-200	1,0	30-146	510	140	47	43	18,5	20 $5/64$ "	5 $33/64$ "	1 $27/32$ "	1 $11/16$ "	$45/64$ "

Click-Torque E 1 Push R/L nyomatékkulcs jobbos és balos meghúzáshoz, átnyomós négyszöggel, 200-1000 Nm

		Nm	Nm	lbf. ft.	mm	mm	mm	mm	mm	mm	mm	mm	mm	mm
05075631001	$3/4$ "	200-1000	1,0	148-737	1250	140	47	63	30	49 $7/32$ "	5 $33/64$ "	1 $27/32$ "	2 $31/64$ "	1 $3/16$ "

Serie 7400 Krafftform nyomaték csavarhúzó (0,1-3,0 Nm) Rapidaptor gyorsváltós tokmánnal



Felhasználás: alkalmas $1/4$ "-os külső hatszögmeghajtású bitekhez DIN ISO 1173-C 6,3 és E 6,3 és Wera csatlakozó-sorozat 1 és 4 szerint

Kivitel: Rapidaptor-technológia gyors-be, gyors-ki, gyors-forgás, minden tokmánnhoz és egykezes funkcióval

Pontosság: $\pm 6\%$ (DIN EN ISO 6789). Numerikus nyomatékérték skála. Megbízható kioldás és hangjelzés a beállított nyomatékérték elérésekor.

Markolat: Krafftform elgurulás elleni védelemmel, többkomponensű

	Art.No.	Nm	Nm	mm	mm	mm	mm
05074770001 ¹⁾	7430	$1/4$ "	0,10-0,34	0,015	89	142	5 $7/16$ "
05074772001 ¹⁾	7431	$1/4$ "	0,30-1,00	0,05	89	142	5 $7/16$ "
05074774001 ¹⁾	7432	$1/4$ "	0,90-1,50	0,05	89	142	5 $7/16$ "
05074700001	7440	$1/4$ "	0,3-1,2	0,05	105	155	6"
05074701001	7441	$1/4$ "	1,2-3,0	0,10	105	155	6"

Serie 7400 Krafftform nyomaték csavarhúzó (3,0-8,8 Nm) Rapidaptor gyorsváltós tokmánnal, pisztoly markolattal



Felhasználás: alkalmas $1/4$ "-os külső hatszögmeghajtású bitekhez DIN ISO 1173-C 6,3 és E 6,3 és Wera csatlakozó-sorozat 1 és 4 szerint

Kivitel: Rapidaptor-technológia gyors-be, gyors-ki, gyors-forgás, minden tokmánnhoz és egykezes funkcióval

Pontosság: $\pm 6\%$ (DIN EN ISO 6789). Numerikus nyomatékérték skála. Megbízható kioldás és hangjelzés a beállított nyomatékérték elérésekor.

Markolat: Krafftform pisztoly markolat, többkomponensű

	Art.No.	Nm	Nm	mm	mm	mm	
05074702001	7442	$1/4$ "	3,0-6,0	0,25	150	100	4"
05074705001	7443	$1/4$ "	4,0-8,8	0,40	150	100	4"

Serie 7400 Krafftform előre beállított nyomaték csavarhúzó (0,3-3,0 Nm) Rapidaptor gyorsváltós tokmánnal, 105mm-es markolattal



Felhasználás: Alkalmas a DIN ISO 1173-C 6.3 és E 6.3 szabvány szerinti 1/4"-os külső hatszög bitekhez, valamint a Wera 1 és 4 sorozatú csatlakozókhoz.

Kivitel: Rapidaptor technológia rapid-in, rapid-out, rapid-spin, chuck-all és egykezes funkcióval

Előre beállított nyomaték érték: 0,3 Nm, 1,2 Nm

Pontosság: ± 6 % (DIN EN ISO 6789). Megbízható kioldás és hangjelzés a beállított nyomaték elérésekor.

Markolat: Krafftform nyél, elgurulás elleni védelemmel, többkomponensű

	Art.No.		Nm	Nm	mm	mm	mm
05074715001 ¹⁾	7460	1/4"	0,3	0,3-1,2	105	155	6"
05074716001 ¹⁾	7461	1/4"	1,2	1,2-3,0	105	155	6"

¹⁾ Az előre beállított nyomaték megváltoztatható. Ehhez azonban speciális szerszámok és nyomatékvizsgáló berendezés használata szükséges. Kérjük, vegye fel a kapcsolatot a Wera nyomatékszervizzel!

Serie 7400 Krafftform előre beállított nyomaték csavarhúzó (0,1-1,5 Nm) Rapidaptor gyorsváltós tokmánnal, 89mm-es markolattal



Felhasználás: alkalmas 1/4"-os külső hatszög meghajtású bitekhez DIN ISO 1173-C 6,3 és E 6,3 és Wera csatlakozó-sorozat 1 és 4 szerint

Kivitel: Rapidaptor-technológia gyors-be, gyors-ki, gyors-forgás, minden tokmányhoz és egykezes funkcióval

Előre beállított nyomaték érték: 0,1 Nm, 0,3 Nm, 0,9 Nm

Pontosság: ± 6 % (DIN EN ISO 6789). Numerikus nyomatékérték skála. Megbízható kioldás és hangjelzés a beállított nyomatékérték elérésekor.

Markolat: Krafftform elgurulás elleni védelemmel, többkomponensű

	Art.No.		Nm	Nm	mm	mm	mm
05074790001 ¹⁾	7450	1/4"	0,1	0,1-0,34	89	133	5 1/4"
05074792001 ¹⁾	7451	1/4"	0,3	0,3-1,0	89	133	5 1/4"
05074794001 ¹⁾	7452	1/4"	0,9	0,9-1,5	89	133	5 1/4"

¹⁾ Az előre beállított nyomaték megváltoztatható. Ehhez azonban speciális szerszámok és nyomatékvizsgáló berendezés használata szükséges. Kérjük, vegye fel a kapcsolatot a Wera nyomatékszervizzel!

Serie 7400 Krafftform nyomaték csavarhúzó a vevő igénye alapján gyárilag előre beállított értékkel, 105mm-es markolattal



	Art.No.		Nm	mm	mm	mm
05074715010	7460	1/4"	0,3-1,2	105	155	6"
05074716010	7461	1/4"	1,2-3,0	105	155	6"

¹⁾ A kívánt beállításokat a következő mértékegységekben lehet elvégezni: Nm, kgf. m, lbf. ft., ozf. in., dN. m, kgf. cm, lbf. in, in. oz, cN. m, gf. m, ft. lb, gf. cm, in. lb.

Serie 7400 Krafftform nyomaték csavarhúzó a vevő igénye alapján gyárilag előre beállított értékkel, 89mm-es markolattal



	Art.No.		Nm	mm	mm	mm
05074790010	7450	1/4"	0,1-0,34	89	133	5 1/4"
05074792010	7451	1/4"	0,3-1,0	89	133	5 1/4"
05074794010	7452	1/4"	0,9-1,5	89	133	5 1/4"

¹⁾ A kívánt beállításokat a következő mértékegységekben lehet elvégezni: Nm, kgf. m, lbf. ft., ozf. in., dN. m, kgf. cm, lbf. in, in. oz, cN. m, gf. m, ft. lb, gf. cm, in. lb.

Serie 7400 Kraftform előre beállított nyomaték csavarhúzó (3,0-8,8 Nm) Rapidaptor gyorsváltós tokmánnal, pisztoly markolattal

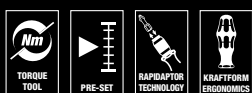

Felhasználás:

alkalmas 1/4"-os külső hatszögmeghajtású bitekhez DIN ISO 1173-C 6,3 és E 6,3 és Wera csatlakozó-sorozat 1 és 4 szerint

Kivitel:

Rapidaptor-technológia gyors-be, gyors-ki, gyors-forgás, minden tokmányhoz és egykezes funkcióval

Előre beállított nyomaték érték:

3,0 Nm, 4,0 Nm

Pontosság:

± 6 % (DIN EN ISO 6789). Megbízható kioldás és hangjelzés a beállított nyomatékérték elérésekor.

Markolat:

Kraftform pisztolymarkolatú, többkomponensű

	Art.No.	Nm	Nm	mm	mm	mm	mm
05074717001 ^{b)}	7462	1/4"	3,0	3,0-6,0	150	100	6" 4"
05074728001 ^{b)}	7463	1/4"	4,0	4,0-8,8	150	100	6" 4"

^{b)} Az előre beállított nyomaték megváltoztatható. Ehhez azonban speciális szerszámok és nyomatékvizsgáló berendezés használata szükséges. Kérjük, vegye fel a kapcsolatot a Wera nyomatékszervizzel!

Serie 7400 Kraftform nyomaték csavarhúzó a vevő igénye alapján gyárilag előre beállított értékkel, pisztoly markolattal

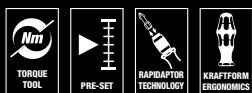

Felhasználás:

alkalmas 1/4"-os külső hatszögmeghajtású bitekhez DIN ISO 1173-C 6,3 és E 6,3 és Wera csatlakozó-sorozat 1 és 4 szerint

Kivitel:

Rapidaptor-technológia gyors-be, gyors-ki, gyors-forgás, minden tokmányhoz és egykezes funkcióval

Előre beállított nyomaték érték:

az ügyféligény szerint a megadott mérési tartományon belül beállítható

Pontosság:

± 6 % (DIN EN ISO 6789). Numerikus nyomatékérték skála. Megbízható kioldás és hangjelzés a beállított nyomatékérték elérésekor.

Markolat:

Kraftform elgurulás elleni védelemmel, többkomponensű

	Art.No.	Nm	mm	mm	mm	mm
05074717010	7462	1/4"	3,0-6,0	150	100	6" 4"
05074728010	7463	1/4"	4,0-8,8	150	100	6" 4"

^{b)} A kívánt beállításokat a következő mértékegységekben lehet elvégezni: Nm, kgf. m, lbf. ft., ozf. in., dN. m, kgf. cm, lbf. in, in. oz, cN. m, gf. m, ft. lb, gf. cm, in. lb.

7515 Kraftform Safe-Torque Speed nyomaték csavarhúzó, 2-6 Nm

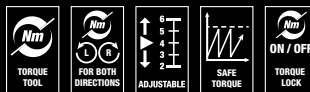

Felhasználás:

Az 1/4"-os külső hatszög meghajtású bitekhez kialakítva

Kivitel:

Öt választható meghúzási nyomaték és egy fix pozíció; bit befogó ±10 %-os pontossággal. Numerikus nyomatékérték kijelzés. Megbízható átcuszás a beállított nyomatékérték elérésekor.

Markolat:

Kraftform, többkomponensű

	Nm	Nm	Nm	Nm	Nm	mm
05075815001	1/4"	2,0	3,0	4,0	5,0	6,0 147,5

7510 Kraftform Safe-Torque Speed nyomaték csavarhúzó, 1-3 Nm



Felhasználás:

Az 1/4"-os külső hatszög meghajtású bitekhez kialakítva

Kivitel:

Öt választható meghúzási nyomaték és egy fix pozíció; bit befogó ±10 %-os pontossággal. Numerikus nyomatékérték kijelzés. Megbízható átcuszás a beállított nyomatékérték elérésekor.

Markolat:

Kraftform, többkomponensű

	Nm	Nm	Nm	Nm	Nm	mm
05075810001	1/4"	1,0	1,5	2,0	2,5	3,0 147,5

7515/7 Kraftform Safe-Torque Speed Bicycle 1

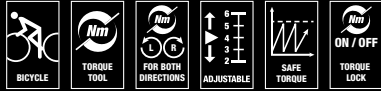

7 db-os készlet

Összecsukható táska 1 db 7515-ös nyomatókcsavarhúzóval, a nyomatókérték egyszerű gyors beállításával és 6 db edzett bittel (50 mm hosszúak), Wera Take it easy szerszámkeresővel: színkódolás és méretbélyegzés a szükséges bit könnyű megtalálásához.



05075850001	
7515	1x 1/4"x2,0 Nm; 3,0 Nm; 4,0 Nm; 5,0 Nm; 6,0 Nm x147,5
⊕	867/4 TORX® BTZ 1x TX 10x50; 1x TX 25x50
○	840/4 BTZ 1x 2,5x50; 1x 3,0x50; 1x 4,0x50; 1x 5,0x50

7515/16 Kraftform Safe-Torque Speed Universal 1

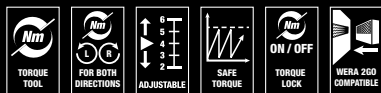

Öt választható meghúzási nyomaték



Öt választható meghúzási nyomaték (7510: 1,0; 1,5; 2,0; 2,5; 3,0 Nm; 7515: 2,0; 3,0; 4,0; 5,0; 6,0 Nm) és egy fix pozíció (Torque Lock) korlátlan lazítási és meghúzási nyomatékhoz.



16 db-os készlet

Összecsukható táska 1 db 7515-ös nyomatókcsulccsal, egyszerű gyors nyomatékbeállítással és 15 db edzett bittel (89 mm hosszúak)

05075851001	
7515	1x 1/4"x2,0 Nm; 3,0 Nm; 4,0 Nm; 5,0 Nm; 6,0 Nm x147,5
⊕	851/4 Z 1x PH 2x89
⊕	867/4 Z TORX® BO 1x TX 10x89; 1x TX 15x89; 1x TX 20x89; 1x TX 25x89; 1x TX 30x89
⊕	867/4 IP TORX PLUS® 1x 10 IPx89; 1x 15 IPx89; 1x 20 IPx89; 1x 25 IPx89; 1x 30 IPx89
○	840/4 Z 1x 3,0x89; 1x 4,0x89; 1x 5,0x89; 1x 6,0x89 ¹⁾

¹⁾ Hatszög penge

Egyszerű beállítás



A választható meghúzási nyomatékok egyszerű beállítása.

Hallható és tapintható kioldó mechanizmus



Világosan hallható és érzékelhető kattanás a beállított nyomaték elérésekor.

A megfelelő nyomatékbeállítási érték Q.R-kódon keresztül



→ www.wera.de/torque-advisor

9530 Nyomatékkulcs készlet hőszivattyúkhöz/klimaberendezésekhez



4 db-os készlet; felületbarát, kompakt és strapabíró textildobozban. Alacsony térfogattal és súllyal az egyszerűsített mobilitás érdekében.

1 db Click-Torque X 7 nyomatékkulcs 14x18 mm-es foglalattal, 10-100 Nm mérési tartománnyal, a beállított érték $\pm 4\%$ -os pontosságú a DIN EN ISO 6789-1:2017-07 szabvány szerint, az óramutató járásával megegyező és ellentétes irányú meghúzáshoz; a kívánt nyomatékérték egyszerű beállítása és rögzítése, a skálaértékek elérésekor hallható és tapintható jelzéssel (a finom skála csak Nm-ben), a beállított nyomatékérték elérésekor hallható és tapintható kioldó mechanizmus, ergonomikus 2 komponensű markolat, 3 db Joker 7880 önbeálló kulcs racsni funkcióval.

05136076001	Click-Torque X 7	1x 14x18, 10-100 Nm
	7880 Joker XXL	1x 14x18x24-32 ($5/16''-1 1/4''$)x113,5
	7880 Joker XL	1x 14x18x19-24 ($3/4''-15/16''$)x95,0
	7880 Joker L	1x 14x18x16-19 ($5/8''-3/4''$)x85,5

Jobb és bal oldali meghúzáshoz



A Click-Torque nyomatékkulcsok a cserélhető szerszámfejekkel az óramutató járásával megegyező és ellentétes irányú meghúzásra alkalmasak.

Légkondicionáló berendezésekhez



A 9530-as készlet a hűtő- és légkondicionáló rendszerek és hőszivattyúk légkondicionáló vezetékében használt csavarkötések megfelelő meghúzására használható.

Click-Torque nyomatékkulcs X 7



Mérési tartomány 10-100 Nm; 14x18 mm-es cserélhető szerszámfejek befogásához

Click-Torque X 7 cserélhető fejű nyomatékkulcs, 10-100 Nm



Felhasználás: A jobb és a bal oldali meghúzáshoz

Pontosság: A pontosság a beállított érték $\pm 4\%$ -a, a DIN EN ISO 6789-1:2017-07 szabvány szerint.

Kivitel: 14x18 mm-es cserélhető fejekhez; a kívánt nyomatékérték egyszerű beállítása és rögzítése, a skálaértékek elérésekor hallható és tapintható kattánással (a finom skála csak Nm-ben), a beállított nyomatékérték elérésekor hallható és tapintható kioldó mechanizmussal

Markolat: Ergonomikus, kétkomponensű

	Nm	Nm	lb. ft.	mm	S _k	l _k										
05075657001	14x18	10-100	0,5	8-73	395	25,5	343,0	140	47	29	20	14 4/64"	5 33/64"	1 27/32"	1 9/64"	25/32"

¹ S_k = Tesztadapter hossz; l_k = Az erő kifejtésének pontjától a vizsgáló tengelyig mért távolság

7880 Joker XXL önbeálló kulcs fej 24-32 mm-es mérethez, 14x18 mm

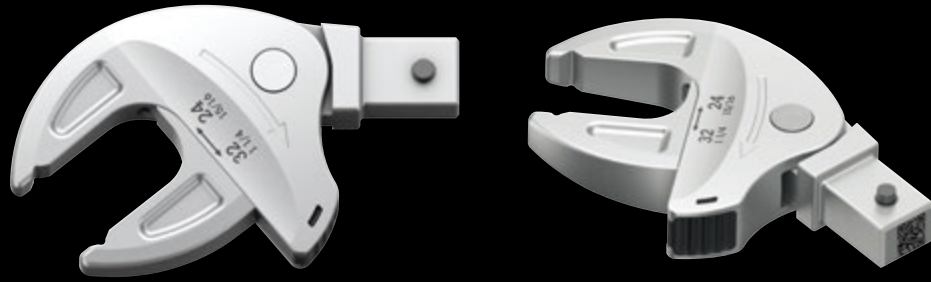

Felhasználás: Hatlapfejű csavarok vagy anyák

Meghajtás: 14x18 mm; a Click-Torque X és XP sorozatú, 14x18 mm-es rögzítésű nyomatékkulcsokhoz

Kivitel: Önbeálló kulcs racsnifunkcióval; méretre állítható pofaoldal, párhuzamosan vezetett sima pofák; 30°-os visszatérési szöggel a pofában lévő sarokprizmák segítségével.

	mm	mm	mm	mm			mm	mm
05020173001	14x18	24-32	24,0	62,2	5/16"-1 1/4"	5/16"	62,2	113,5
			27,0	68,0		3/32"	63,9	
			30,0	70,2		1"	65,4	
			32,0	70,4		1 1/16"	66,4	
						1 1/8"	69,5	
						1 3/16"	70,1	
				1 1/4"	70,2			

7880 Joker XL önbeálló kulcs fej 19-24 mm-es mérethez, 14x18 mm

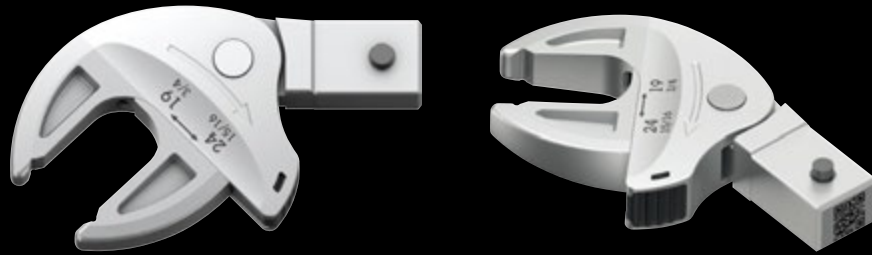

Felhasználás: Hatlapfejű csavarok vagy anyák

Meghajtás: 14x18 mm; a Click-Torque X és XP sorozatú, 14x18 mm-es rögzítésű nyomatékkulcsokhoz

Kivitel: Önbeálló kulcs racsnifunkcióval; méretre állítható pofaoldal, párhuzamosan vezetett sima pofák; 30°-os visszatérési szöggel a pofában lévő sarokprizmák segítségével.

	mm	mm	mm	mm			mm	mm
05020172001	14x18	19-24	19,0	51,6	3/4"-15/16"	3/4"	51,6	95,0
			20,0	53,6		25/32"	53,3	
			21,0	55,4		13/16"	54,7	
			22,0	56,7		7/8"	56,7	
			24,0	56,7		15/16"	56,7	

7880 Joker L önbeálló kulcs fej 16-19 mm-es mérethez, 14x18 mm

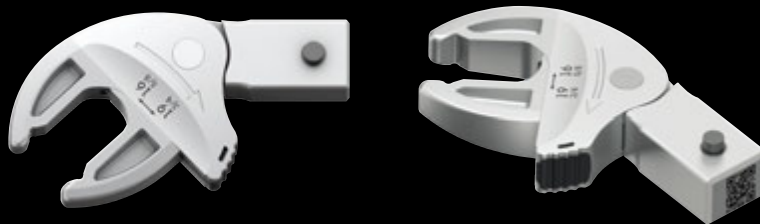

Felhasználás: Hatlapfejű csavarok vagy anyák

Meghajtás: 14x18 mm; a Click-Torque X és XP sorozatú, 14x18 mm-es rögzítésű nyomatékkulcsokhoz

Kivitel: Önbeálló kulcs racsnifunkcióval; méretre állítható pofaoldal, párhuzamosan vezetett sima pofák; 30°-os visszatérési szöggel a pofában lévő sarokprizmák segítségével.

	mm	mm	mm	mm			mm	mm
05020171001	14x18	16-19	16,0	44,6	5/8"-3/4"	5/8"	44,4	85,5
			17,0	46,7		11/16"	47,3	
			18,0	48,2		3/4"	49,1	
			19,0	49,1				

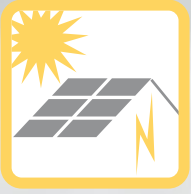

9524 Napelemes szerelőkészlet 1



7 db-os szerszámkészlet napelemes rendszerek telepítéséhez. 1 db 7442-es nyomatékcavarhúzó (pisztolymarkolatú) a 3,0-6,0 Nm nyomatéktartományhoz. 1 db Rapidaptor bit befogó 889/4/1 F szabadonfutó funkcióval a különösen gyors visszahúzáshoz, a jobbra húzásakor történő kellemetlen leállítás nélkül. 1 db 6003-as Joker csillag-villáskulcs. 2 db szerelőkulcs a Solar MC4 (Multi-Contact) csatlakozóhoz. 1 db 17-es méretű 1/2"-os dugókulcs a beépített csatlakozók felszereléséhez. 1 db szerszámszár (adapter 1/4"-ról 1/2"-ra) a kézi működtetésű dugókulcsokhoz.

05136043001	
●	7400 Pisztoly- 1x 7442, 3,0-6,0 Nm markolat
●	8790 HMC 1x 17,0x76,0 Deep
○ ○	870/4 A 1x 1/4"x1/2"x72
● ○	889/4/1 F 1x 1/4"x64
	6003 Joker 1x 17x190
	9108 2x 115
	Tépőzárás szalagok 120 1x 50,0x120,0

Napelemes rendszerek telepítéséhez



A készlet tartalmazza a napelemes rendszerek telepítéséhez szükséges csavarozó szerszámokat, például nyomaték csavarhúzót, csillag-villáskulcsot és napelemes csatlakozóhoz való szerelőkulcsot.

889/4/1 F Rapidaptor szabadonfutó-bittartó



Különösen alkalmas a Wera pisztolymarkolatú-nyomaték-csavarhúzókhöz a ergonomikusabb és gyorsabb munkavégzéshez.

Szerelőkulcs MC4 szolár csatlakozóhoz



























A kábelcsatlakozás meghúzásához és meglazításához, valamint a dugós csatlakozás reteszelő mechanizmusának feloldásához.

Hasított dugókulcskulcs



Különösen alkalmas felső és oldalsó vezetékes hőmérő-érzékelők, termokapcsolók és egyéb alkatrészek rögzítésére.

Milyen fajta munkához milyen fajta bitet használjunk?

★		 TAKE IT EASY TOOL FINDER	 TORSION	 BITORSION	 DIAMOND	 IMPACT PROOF	 REDUCED DIAMETER	 EDDELSTAHL® Rost frei INOX STAINLESS	 HOLDING FUNCTION	
 ★★★★	Z									univerzális
 ★★★★★	TZ		●							szívós / fémipari alkalmazások
 ★★★★★	BTZ	●		●						extra szívós / fémipari alkalmazások
 ★★★★★	TH		●							kemény / faipari alkalmazások
 ★★★★★	BTH	●		●						extra kemény / faipari alkalmazások
 ★★★★★	BDC	●		●	●					extra kemény és gyémánt bevonatú / professzionális tapadás a csavarfejben
 ★★★★★	IMP DC	●		●	●	●				ültvecsavarozóval történő használatra
 ★★★★★	TS	●	●					●		megakadályozza a rozsdásodást / rozsdamentes acél / offshore / vízi sportok / élelmiszeripar
 ★★★★★	TORX® HF	●							●	tartó funkció a speciális profil által / ASSY-hoz és SPAX T-STAR-hoz is használható
 ★★★★	RZ						●			csökkentett szár / szívós / univerzális
 ★★★★	RH						●			csökkentett szár / kemény / univerzális
 ★★★★	RDC				●		●			csökkentett szár / gyémánt bevonat / gipszkarton
 ★★★★	J(CIS)									japán ipari szabvány / ázsiai PH csavarokhoz
 ★★★★★	TZ ACR		●							csökkentett kicsúszás a csavarfejből köszönhetően az ANTI Cam-Out bordáknak, univerzális
 ★★★★★	A									kemény / repülőgép ipar
 ★★★★★	AH									extra kemény / repülőgép ipar
 ★★★★★	ADC				●					extra kemény / gyémánt bevonat / repülőgép ipar

897/4 IMP R Impaktor

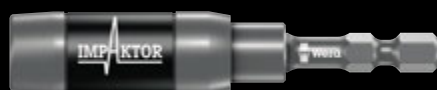

Wera Impaktor befogó az extrém impulzuscsúcsok tompítására. Különleges torziós hatás a kettős torziós rugónak köszönhetően. Az Impaktor befogó a hosszú és nehéz csavarokat is bombabiztosan tartja a mágneses gyűrűvel. Ez lehetővé teszi a csavar villámgyors és biztonságos rögzítését. Ideális a fej feletti munkavégzéshez is.

897/4 R Rapidaptor BiTorsion



Speciális bitorziós zónával. A terhelési csúcsok energiája a bitorziós zónába kerül levezetésre. Lényegesen csökken a törés veszélye, jelentősen megnő az élettartam.

887/4 RR Rapidaptor



A szabadonfutó mágneshüvely a nagy és nehéz csavarokat is biztonságosan megtartja, így lehetővé teszi a gyors, azonnali munkavégzést. Ezáltal nincs szükség a csavar kézzel történő tartására a szerszám használata közben, ami nem csak lassabb munkavégzést eredményez, de balesetveszélyes is. Ideális a fej feletti munkavégzéshez is.

889/4/1 K Rapidaptor



Villámgyors bitcsere segédeszköz nélkül. Egykezes kezelés. Szabadonfutó hüvellyel a csavar könnyű vezetéséhez. Bitorziós kivitelben is elérhető.

894/4/1 K



A Wera gyorsváltós tartók stabil, elmozdulásmentes csatlakozást biztosítanak a tartó és bit között. Úgy lettek kialakítva, hogy bitcserénél a külső hüvely előre tolásával a bit könnyen rögzíthető és eltávolítható. Nem-mágneses kivételű, a fémforgácsok akaratlan vonzásának megakadályozására.

893/4/1 K



Nemesacél hüvellyel és erős állandó mágnessel.



Bit-Check 30 Wood TX HF 1 fához



1 db Rapidaport univerzális bittartó mágneses gyűrűvel és gyorsváltós tokmánnal, 29 db bit, 867/1 TORX® HF belső TORX® csavarok tartására az Acument Intellectual Properties specifikációja szerint, alkalmas Würth ASSY csavarokhoz és Altenloh SPAX T-STAR plus csavarokhoz is, Take it easy szerszámkeresővel: méret szerinti szinkronizálással. TZ-bitek torziós zónával a korai kopás ellen, kemény anyagúak, univerzális használatra; TH-bitek torziós zónával a korai kopás ellen, extra kemények.

05057436001	
●○	887/4 RR 1x 1/4"x57
+	851/1 TZ PH 2x PH 2x25; 1x PH 3x25
+	855/1 TH PZ 3x PZ 1x25; 6x PZ 2x25; 2x PZ 3x25
⊕	867/1 TORX® HF 2x TX 10x25; 2x TX 15x25; 4x TX 20x25; 4x TX 25x25; 2x TX 30x25; 1x TX 40x25 ¹⁾

¹⁾ Folyamatos hatszög; Take it easy nélkül

Bit-Check 30 Universal 1



1 Rapidaport bittartó gyorsváltós tokmánnal, 29 bit, Torsion-forma (T) idő előtti elhasználódás ellen, szívós (Z), általános felhasználásra, extra kemény (H).

05056440001	
●○	889/4/1 K 1x 1/4"x50
+	851/1 TZ PH 2x PH 1x25; 3x PH 2x25; 1x PH 3x25
+	855/1 TH PZ 2x PZ 1x25; 3x PZ 2x25; 1x PZ 3x25
⊕	867/1 TZ TORX® 1x TX 10x25; 1x TX 15x25; 1x TX 20x25; 1x TX 25x25; 1x TX 30x25; 1x TX 40x25
⊕	867/1 Z TORX® BO 1x TX 10x25; 1x TX 15x25; 1x TX 20x25; 1x TX 25x25; 1x TX 30x25
⊖	800/1 TZ 1x 1,0x5,5x25
○	840/1 Z Hex-Plus 1x 3,0x25; 1x 4,0x25; 1x 5,0x25; 1x 6,0x25; 1x 8,0x25



Tartó funkcióval belső TORX® csavarokhoz



A Wera által kifejlesztett TORX® HF szerszámokat az eredeti TORX® profil geometriai optimalizálása jellemzi. A hajtócsúcs és a csavarprofil közötti felületi nyomásból eredő szorítóerő azt jelenti, hogy a TORX® csavarok az Acument szellemi tulajdonra vonatkozó előírásnak megfelelően biz-

tonságosan rögzülnek a szerszámon! Különösen hasznos a nehezen hozzáférhető munkaterületeken, ahol a másik kézzel nem lehet a csavart megtartani.

ASSY és SPAX T-STAR plus csavarokhoz is.

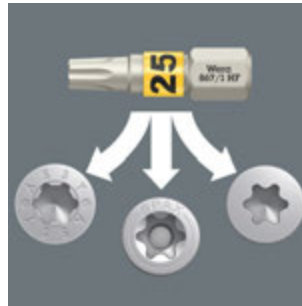

A Wera 867/1 TX HF bitek a Würth ASSY csavarokhoz és az Altenloh SPAX T-STAR plus csavarokhoz is alkalmasak.



Rapidaport mágneses gyűrűvel

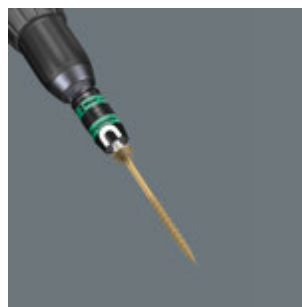

A szabadon futó mágneses hüvely még a nagy és nehéz csavarokat is szilárdan megtartja, így azok egyszerűen és könnyen meghúzóhatók. Ezért nincsen szükség arra, hogy csavarozás közben görcsösen, nagyobb erőt kifejtve fogjuk a szerszámot. A fej feletti munkavégzésre is tökéletesen alkalmas.

Bit-Check 12 BiTorsion 1



1 Rapidaptor bittartó gyorsváltós tokmánnal, 11 BiTorsion bit a hosszú élettartamért, szívós, általános felhasználásra. A Take-it-Easy Bit-Checks bitek színkóddal és méret megjelöléssel ellátott jelölőgyűrűi által gyorsan és könnyen beazonosítható a megfelelő bit.

05057420001		
⊙ ⊙	889/4/1 K	1x 1/4"x50
+	851/1 BTZ	1x PH 1x25; 2x PH 2x25
+	855/1 BTZ	1x PZ 1x25; 2x PZ 2x25
⊙	867/1 TORX® BTZ	1x TX 10x25; 1x TX 15x25; 1x TX 20x25; 1x TX 25x25; 1x TX 30x25

Bit-Check 7 Diamond 1

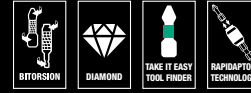

1 db Rapidaptor bittartó gyorsváltós tokmánnal, 6 db BiTorsion bit a hosszú élettartam érdekében, gyémánt bevonattal (BDC) a biztos rögzülésért a csavarfejben. A "Take-it-Easy" Bit-Checknél a bitek különböző jelölésekkel rendelkeznek, amely segítségével színük és méretjelölésük által gyorsan és könnyen lehetővé válik a megfelelő bit megtalálása.

05057416001		
⊙ ⊙	889/4/1 K	1x 1/4"x50
+	851/1 BDC PH	1x PH 1x25; 1x PH 2x25
+	855/1 BDC PZ	1x PZ 1x25; 1x PZ 2x25
⊖	800/1 BDC	1x 1,0x5,5x25; 1x 1,2x6,5x25

Bit-Check 10 Impaktor 1

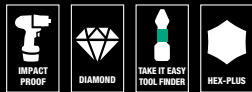

1 db Impaktor tartó rögzítőgyűrűvel és mágneses gyűrűvel, a bitek biztonságos rögzítéséhez, 9 db Impaktor bit. A "Take-it-Easy" Bit-Checknél a bitek különböző jelölésekkel rendelkeznek, amely segítségével színük és méretjelölésük által gyorsan és könnyen lehetővé válik a megfelelő bit megtalálása

05057680001		
⊙ ⊙	897/4 Impaktor R	1x 1/4"x75
+	851/1 IMP DC	1x PH 2x25; 1x PH 3x25
+	855/1 IMP DC	1x PZ 2x25; 1x PZ 3x25
⊙	867/1 TORX® Impaktor DC	1x TX 20x25; 1x TX 25x25; 1x TX 30x25
⊙	840/1 IMP DC	1x 4,0x25; 1x 5,0x25



Gyémántbevonatú bitek

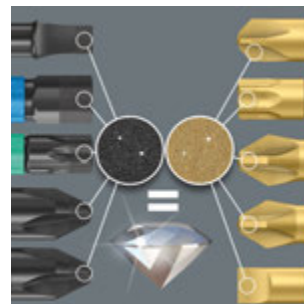

Gyémántbevonatú bitek a csúszásveszély csökkentése érdekében. Az apró gyémántrészecskék csavaráskor szó szerint beleharapnak a csavarfejbe.



Impaktor bitek



Az Impaktor-os bitekre például akkor van szükség, ha nagy teljesítményű gépi csavarozót kell használni. Ezeket a biteket kifejezetten a nagy gépi erőkhöz fejlesztették ki. A legjobb bit sorozatunk.

Műhelykocsi és habszivacs betétek







Exkluzív műhelykocsi Tool Rebel kivitelben. 5 db alacsony és 2 db magas fiók biztosítja a szerszámok és anyagok hatékony, mobil tárolását. Rendkívül strapabíró felépítés a duplafalú kialakításnak és a teljes váz teljes egészében hegesztett szerkezetének köszönhetően. Rendszeres, napi műhelyhasználatához. Felszerelve 4 db Wera habszivacs betéttel: 1 db 9710 habszivacs betétes csavarhúzó készlet, 1 db 9720 habszivacs betétes 8000 A Zyklop racsnis készlet, 1 db 9731 habszivacs betétes 6003 Joker csillag-villáskulcs készlet, 1 db 9740 habszivacs betétes hatszögkulcs készlet.

Nagyfokú mobilitás

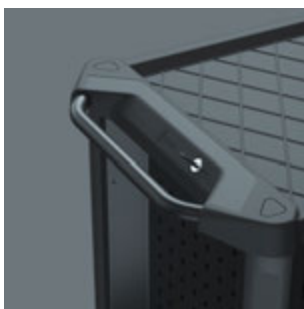

Az ergonomikusan kialakított fogantyúnak köszönhetően a műhelykocsi rendkívül jól manőverezhető. A fekete porszűrő fém kivitel tartósabbá teszi a fogantyút.

Kifinomult fiókkialakítás



A fiókok golyóscsapágyazott teleszkópos sínekkel vannak felszerelve, és 100%-ban kihúzhatók. Az önzáró mechanizmus és a fiókok jól illeszkedő reteszelése megakadályozza a véletlen kinyílást, és így minimálisra csökkenti a műhelykocsi felborulásának kockázatát. A fiókok kifinomult kialakítása

lehetővé teszi a belső tér optimális kihasználását. Szennyeződésálló bevonata megkönnyíti a tisztítást.

05150130001 1x 9700		
1x 9710		
⊖	932 A	1x 1.0x5.5x100; 1x 1.2x7.0x125
⊕	350 PH	1x PH 1x80; 1x PH 2x100; 1x PH 3x150
⊕	350 PH Stubby	1x PH 2x25
⊕	355 PZ	1x PZ 1x80; 1x PZ 2x100
⊖	335	1x 0.8x4.0x100; 1x 1.0x5.5x125
⊖	334	1x 1.2x6.5x150
⊖	335 Stubby	1x 1.0x5.5x24.5
⊕	2050 Micro	1x PH 0x40
⊖	2035 Micro	1x 0.40x2.5x80
⊖	160 i VDE	1x 0.4x2.5x80; 1x 0.6x3.5x100
	1441	1x 4.5-6.0x41.0
	1442	1x 6.0-8.5x41.0
	9810	1x 344,0x30,0x392,0
1x 9720		
⊖	8000 A	1x 1/4"x152.0
⊖	8794 LA	1x 1/4"x150.0
⊖	8794 SA	1x 1/4"x75.0
⊖	8795 A	1x 1/4"x35.5
⊖	8794 A	1x 1/4"x56.0
⊖	8790 HMA	1x 4.0x23.0; 1x 4.5x23.0; 1x 5.0x23.0; 1x 5.5x23.0; 1x 6.0x23.0; 1x 7.0x23.0; 1x 8.0x23.0; 1x 9.0x23.0; 1x 10.0x23.0; 1x 11.0x23.0; 1x 12.0x23.0; 1x 13.0x23.0; 1x 14.0x23.0; 1x 15.0x23.0
⊖	8767 A HF	1x TX 8x28,0; 1x TX 9x28,0; 1x TX 10x28,0; 1x TX 15x28,0; 1x TX 20x28,0; 1x TX 25x28,0; 1x TX 27x28,0; 1x TX 30x28,0; 1x TX 40x28,0
⊖	8740 A HF	1x 3.0x28,0; 1x 4.0x28,0; 1x 4.0x100,0; 1x 5.0x28,0; 1x 5.0x100,0; 1x 6.0x28,0; 1x 6.0x100,0; 1x 8.0x28,0; 1x 8.0x100,0
	9820	1x 172,0x30,0x392,0
1x 9731		
	6003 Joker	1x 6x105; 1x 7x110; 1x 8x115; 1x 9x120; 1x 10x125; 1x 11x135; 1x 12x148; 1x 13x160; 1x 14x167; 1x 15x174; 1x 16x182; 1x 17x190; 1x 18x210; 1x 19x230,0; 1x 20x230,0; 1x 21x260; 1x 22x260; 1x 24x280
	Sörnyítő	1x 148
	9831	1x 344,0x30,0x392,0
1x 9740		
1x 950/9 Hex-Plus Multicolour 1		
⊖	950 SPKL Multicolour	1x 1.5x90; 1x 2.0x101; 1x 2.5x112; 1x 3.0x123; 1x 4.0x137; 1x 5.0x154; 1x 6.0x172; 1x 8.0x195; 1x 10.0x224
1x 967/9 TX XL Multicolour 1		
⊖	967 SXL TORX® Multicolour	1x TX 8x90; 1x TX 9x101; 1x TX 10x112
⊖	967 SPKXL TORX® Multicolour	1x TX 15x123; 1x TX 20x137; 1x TX 25x154; 1x TX 27x172; 1x TX 30x195; 1x TX 40x224
1x 9500		
		1x 64,6
1x STABILA® mérőszalag BM 100, 3 m, cikk 19570		
		1x 3000,0
1x 9840		
		1x 172,0x30,0x392,0

9710 Habszivacs betétes csavarhúzó készlet 1



18 darabos szerszámkészlet (16 db csavarhúzó, 2 db csavartartó karom) kétszínű habszivacs betétben a Tool Rebel műhelykocsihoz. Szélesség x magasság x mélység: szerszámok nélkül 344 mm x 30 mm x 392 mm, szerszámokkal 344 mm x 47 mm x 392 mm.

05150101001		
⊖	932 A	1x 1,0x5,5x100; 1x 1,2x7,0x125
⊕	350 PH	1x PH 1x80; 1x PH 2x100; 1x PH 3x150
⊕	350 PH Stubby	1x PH 2x25
⊕	355 PZ	1x PZ 1x80; 1x PZ 2x100
⊖	335	1x 0,8x4,0x100; 1x 1,0x5,5x125
⊖	334	1x 1,2x6,5x150
⊖	335 Stubby	1x 1,0x5,5x24,5
⊕	2050 Micro	1x PH 0x40 ¹⁾
⊖	2035 Micro	1x 0,40x2,5x80
⊖	160 i VDE	1x 0,4x2,5x80 ²⁾ ; 1x 0,6x3,5x100 ²⁾
	1441	1x 4,5-6,0x41,0
	1442	1x 6,0-8,5x41,0
	9810	1x 344,0x30,0x392,0 ³⁾

¹⁾ A 0-ás méret a JCS 0-s méret (japán fényképezőgép ipari szabvány) szerint módosítva

²⁾ Lasertip nélkül

³⁾ Megjegyzés: A habszivacs betét nem illik a műhelykocsi 05501051001-es számú korábbi modelljébe.

9712 Habszivacs betétes TORX® HF csavarhúzó készlet 1

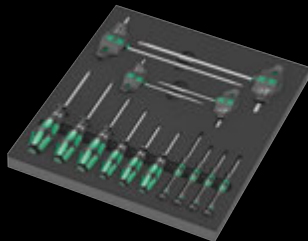

14 darabos csavarhúzó készlet TORX® csavarokhoz tartó funkcióval, kétszínű habszivacs betétben a Tool Rebel műhelykocsihoz. Szélesség x magasság x mélység szerszámok nélkül: 344 mm x 30 mm x 392 mm, szerszámokkal 344 mm x 45 mm x 392 mm.

05150103001		
⊕	367 TORX® HF	1x TX 8x60; 1x TX 9x60; 1x TX 10x80; 1x TX 15x80; 1x TX 20x100; 1x TX 25x100
⊕	2067 TORX® HF	1x TX 4x40; 1x TX 5x40; 1x TX 6x40; 1x TX 7x60
⊕	467 TORX® HF	1x TX 20x100; 1x TX 25x100; 1x TX 30x200; 1x TX 40x200
	9812	1x 344,0x30,0x392,0 ¹⁾

¹⁾ Megjegyzés: A habszivacs betét nem illik a műhelykocsi 05501051001-es számú korábbi modelljébe.

9711 Habszivacs betétes VDE csavarhúzó készlet 1

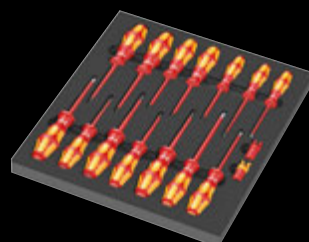

16 darabos VDE szigetelt csavarhúzó készlet (14 db csavarhúzó, 2 db csavartartó karom) kétszínű habszivacs betétben a Tool Rebel műhelykocsihoz. Szélesség x magasság x mélység: szerszámok nélkül 344 mm x 30 mm x 392 mm, szerszámokkal 344 mm x 46 mm x 392 mm.

05150102001		
⊕	162 iS PH VDE	1x PH 1x80; 1x PH 2x100
⊕	165 iS PZ VDE	1x PZ 1x80; 1x PZ 2x100
⊕	165 i PZ/S VDE	1x # 2x100
⊖	160 i VDE	1x 0,4x2,5x80 ¹⁾ ; 1x 0,8x4,0x100; 1x 1,0x5,5x125
⊖	160 iS VDE	1x 0,6x3,5x100
⊕	167 i TORX® VDE	1x TX 10x80; 1x TX 15x80; 1x TX 20x80; 1x TX 25x100; 1x TX 30x100
	1440	1x 4,5-6,0x41,0
	1442	1x 6,0-8,5x41,0
	9811	1x 344,0x30,0x392,0 ²⁾

¹⁾ Lasertip nélkül

²⁾ Megjegyzés: A habszivacs betét nem illik a műhelykocsi 05501051001-es számú korábbi modelljébe.

9713 Habszivacs betétes Hex csavarhúzó készlet 1

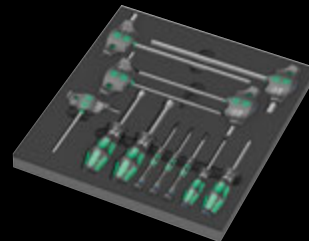

12 darabos csavarhúzó készlet belső kulcsnyílású hatszög és hatlapfejű csavarokhoz kétszínű habszivacs betétben a Tool Rebel műhelykocsihoz. Szélesség x magasság x mélység szerszámok nélkül: 344 mm x 30 mm x 392 mm, szerszámokkal 344 mm x 45 mm x 392 mm.

05150104001		
⊖	354	1x 3,0x75; 1x 4,0x75
⊖	2054 Micro	1x 1,5x60; 1x 2x60; 1x 2,5x60
⊖	454 HF	1x 4x100; 1x 5x100; 1x 6x150; 1x 8x200; 1x 10x200
⊖	395 HO	1x 10,0x90; 1x 13,0x90
	9813	1x 344,0x30,0x392,0 ¹⁾

¹⁾ Megjegyzés: A habszivacs betét nem illik a műhelykocsi 05501051001-es számú korábbi modelljébe.

9720 Habszivacs betétes 8000 A Zyklop racsni hajtókar készlet 1, 1/4"-os

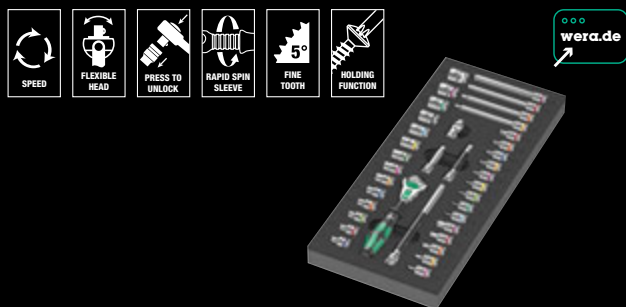

37 darabos Zyklop racsni hajtókar készlet, 1/4"-os, kétszínű habszivacs betétben a Tool Rebel műhelykocsihoz. Szélesség x magasság x mélység: szerszámok nélkül 172 mm x 30 mm x 392 mm, szerszámokkal 172 mm x 40 mm x 392 mm.

05150110001		
○	8000 A	1x 1/4"x152,0
●○	8794 LA	1x 1/4"x150,0
●○	8794 SA	1x 1/4"x75,0
●○	8795 A	1x 1/4"x35,5
●○	8794 A	1x 1/4"x56,0
●	8790 HMA	1x 4,0x23,0; 1x 4,5x23,0; 1x 5,0x23,0; 1x 5,5x23,0; 1x 6,0x23,0; 1x 7,0x23,0; 1x 8,0x23,0; 1x 9,0x23,0; 1x 10,0x23,0; 1x 11,0x23,0; 1x 12,0x23,0; 1x 13,0x23,0; 1x 14,0x23,0; 1x 15,0x23,0
⊕	8767 A HF	1x TX 8x28,0; 1x TX 9x28,0; 1x TX 10x28,0; 1x TX 15x28,0; 1x TX 20x28,0; 1x TX 25x28,0; 1x TX 27x28,0; 1x TX 30x28,0; 1x TX 40x28,0
○	8740 A HF	1x 3,0x28,0; 1x 4,0x28,0; 1x 4,0x100,0; 1x 5,0x28,0; 1x 5,0x100,0; 1x 6,0x28,0; 1x 6,0x100,0; 1x 8,0x28,0; 1x 8,0x100,0
	9820	1x 172,0x30,0x392,0 ¹⁾

¹⁾ Megjegyzés: A habszivacs betét nem illik a műhelykocsi 05501051001-es számú korábbi modelljébe.

9721 Habszivacs betétes 8000 B Zyklop racsni hajtókar készlet 1, 3/8"-os

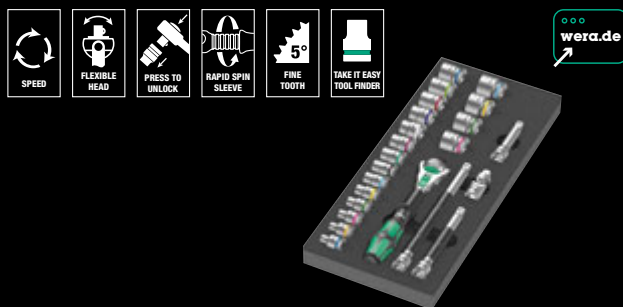

23 darabos Zyklop racsni hajtókar készlet, 3/8"-os, kétszínű habszivacs betétben a Tool Rebel műhelykocsihoz. Szélesség x magasság x mélység: szerszámok nélkül 172 mm x 30 mm x 392 mm, szerszámokkal 172 mm x 45 mm x 392 mm.

05150111001		
○	8000 B	1x 3/8"x199,0
●○	8794 SB	1x 3/8"x125,0
●○	8794 LB	1x 3/8"x200,0
●○	8795 B	1x 3/8"x50,0
●○	8794 B	1x 3/8"x76,0
●	8790 HMB	1x 6,0x29,0; 1x 7,0x29,0; 1x 8,0x29,0; 1x 9,0x29,0; 1x 10,0x29,0; 1x 11,0x29,0; 1x 12,0x29,0; 1x 13,0x29,0; 1x 14,0x29,0; 1x 15,0x29,0; 1x 16,0x30,0; 1x 17,0x30,0; 1x 18,0x30,0; 1x 19,0x30,0; 1x 20,0x30,0; 1x 21,0x30,0; 1x 22,0x30,0; 1x 24,0x32,0
	9821	1x 172,0x30,0x392,0 ¹⁾

¹⁾ Megjegyzés: A habszivacs betét nem illik a műhelykocsi 05501051001-es számú korábbi modelljébe.

9722 Habszivacs betétes 8000 C Zyklop racsni hajtókar készlet 1, 1/2"-os



31 darabos Zyklop racsni hajtókar készlet, 1/2"-os, kétszínű habszivacs betétben a Tool Rebel műhelykocsihoz. Szélesség x magasság x mélység: szerszámok nélkül 344 mm x 30 mm x 392 mm, szerszámokkal 344 mm x 51 mm x 392 mm.

05150112001		
○	8000 C	1x 1/2"x277,0
●○	8794 LC	1x 1/2"x250,0
●○	8794 SC	1x 1/2"x125,0
●○	8795 C	1x 1/2"x69,0
●○	8794 C	1x 1/2"x52,0
●	8790 HMC	1x 10,0x37,0; 1x 11,0x37,0; 1x 12,0x37,0; 1x 13,0x37,0; 1x 14,0x37,0; 1x 15,0x37,0; 1x 16,0x37,0; 1x 17,0x37,0; 1x 18,0x37,0; 1x 19,0x37,0; 1x 20,0x37,0; 1x 21,0x37,0; 1x 22,0x37,0; 1x 24,0x37,0; 1x 27,0x40,0; 1x 30,0x42,0; 1x 32,0x42,0
○	8740 C HF	1x 4,0x60,0; 1x 4,0x140,0; 1x 5,0x60,0; 1x 5,0x140,0; 1x 6,0x60,0; 1x 6,0x140,0; 1x 7,0x60,0; 1x 8,0x60,0; 1x 10,0x60,0
	9822	1x 344,0x30,0x392,0 ¹⁾

¹⁾ Megjegyzés: A habszivacs betét nem illik a műhelykocsi 05501051001-es számú korábbi modelljébe.

9723 Habszivacs betétes Zyklop B 3/8"-os rátűzőkulcs készlet

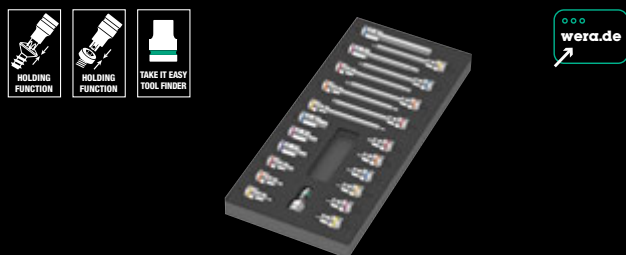

22 darabos Zyklop rátűzőkulcs készlet, 3/8"-os, kétszínű habszivacs betétben a Tool Rebel műhelykocsihoz. Szélesség x magasság x mélység: szerszám nélkül 172 mm x 30 mm x 392 mm, szerszámokkal 172 mm x 39 mm x 392 mm.

05150113001		
●○	8784 B1	1x 1/4"x3/8"x44,0
⊕	8767 B HF	1x TX 15x35,0; 1x TX 20x35,0; 1x TX 25x35,0; 1x TX 25x107,0; 1x TX 27x35,0; 1x TX 27x107,0; 1x TX 30x35,0; 1x TX 30x107,0; 1x TX 40x35,0; 1x TX 40x107,0
○	8740 B HF	1x 4,0x35,0; 1x 4,0x107,0; 1x 5,0x35,0; 1x 5,0x107,0; 1x 6,0x35,0; 1x 6,0x107,0; 1x 7,0x38,5; 1x 8,0x38,5; 1x 8,0x100,0; 1x 10,0x38,5; 1x 10,0x100,0
	9823	1x 172,0x30,0x392,0 ¹⁾

¹⁾ Megjegyzés: A habszivacs betét nem illik a műhelykocsi 05501051001-es számú korábbi modelljébe.

9730 Habszivacs betétes 6000 Joker Set 1



11 darabos 6000 Joker racsnis csillag-villáskulcs készlet, kétszínű habszivacs betétben a Tool Rebel műhelykocsihoz. Szélesség x magasság x mélység: szerszám nélkül 172 mm x 30 mm x 392 mm, szerszámmal 172 mm x 47 mm x 392 mm.

05150120001		
	6000 Joker	1x 8x144; 1x 10x159; 1x 11x165; 1x 12x170,7; 1x 13x177; 1x 14x188; 1x 15x200; 1x 16x212; 1x 17x224; 1x 18x235; 1x 19x246
	9830	1x 172,0x30,0x392,0 ¹⁾

¹⁾ Megjegyzés: A habszivacs betét nem illik a műhelykocsi 05501051001-es számú korábbi modelljébe.

9732 Habszivacs betétes 6004 Joker Set 1



5 darabos 6004 Joker önbeálló kulcs készlet, kétszínű habszivacs betétben a Tool Rebel műhelykocsihoz. Szélesség x magasság x mélység: szerszám nélkül 172 mm x 30 mm x 392 mm, szerszámmal 172 mm x 35 mm x 392 mm.

05150122001		
	6004 Joker XS	1x 7-10 (1/4"-3/8")x117
	6004 Joker S	1x 10-13 (7/16"-1/2")x154
	6004 Joker M	1x 13-16 (1/2"-5/8")x188
	6004 Joker L	1x 16-19 (5/8"-3/4")x224
	6004 Joker XL	1x 19-24 (3/4"-19/16")x256
	9832	1x 172,0x30,0x392,0 ¹⁾

¹⁾ Megjegyzés: A habszivacs betét nem illik a műhelykocsi 05501051001-es számú korábbi modelljébe.

9731 Habszivacs betétes 6003 Joker Set 1

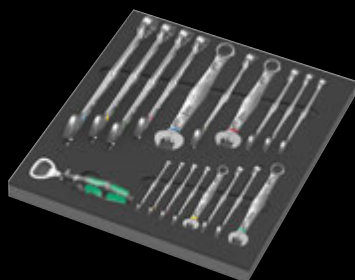
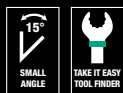

9740 Habszivacs betétes hatszögkulcs készlet 1

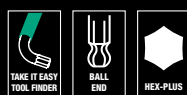

18 darabos hatszögkulcs készlet (belső kulcsnyílású hatszög és TORX® csavarok), valamint 1 db Wera mágnes és 1 db Stabila mérőszalag (3 m), kétszínű habszivacs betétben a Tool Rebel műhelykocsihoz. Szélesség x magasság x mélység: szerszámok nélkül 172 mm x 30 mm x 392 mm, szerszámokkal 172 mm x 44 mm x 392 mm.

05150140001		
	1x 950/9 Hex-Plus Multicolour 1	
	950 SPKL Multicolour	1x 1.5x90; 1x 2.0x101; 1x 2.5x112; 1x 3.0x123; 1x 4.0x137; 1x 5.0x154; 1x 6.0x172; 1x 8.0x195; 1x 10.0x224
	1x 967/9 TX XL Multicolour 1	
	967 SXL TORX® Multicolour	1x TX 8x90; 1x TX 9x101; 1x TX 10x112
	967 SPKXL TORX® Multicolour	1x TX 15x123; 1x TX 20x137; 1x TX 25x154; 1x TX 27x172; 1x TX 30x195; 1x TX 40x224
	1x 9500	1x 64,6
	1x STABILA® mérőszalag BM 100, 3 m, cikk 19570	1x 3000,0
	1x 9840	1x 172,0x30,0x392,0 ¹⁾

¹⁾ Megjegyzés: A habszivacs betét nem illik a műhelykocsi 05501051001-es számú korábbi modelljébe.

18 darabos 6003 Joker csillag-villáskulcs készlet, 1 db Kraftform sörnyítő, kétszínű habszivacs betétben a Tool Rebel műhelykocsihoz. Szélesség x magasság x mélység: szerszám nélkül 344 mm x 30 mm x 392 mm, szerszámokkal 344 mm x 58 mm x 392 mm.

05150121001		
	6003 Joker	1x 6x105; 1x 7x110; 1x 8x115; 1x 9x120; 1x 10x125; 1x 11x135; 1x 12x148; 1x 13x160; 1x 14x167; 1x 15x174; 1x 16x182; 1x 17x190; 1x 18x210; 1x 19x230,0; 1x 20x230,0; 1x 21x260; 1x 22x260; 1x 24x280
	Sörnyítő	1x 148
	9831	1x 344,0x30,0x392,0 ¹⁾

¹⁾ Megjegyzés: A habszivacs betét nem illik a műhelykocsi 05501051001-es számú korábbi modelljébe.

9780 Habszivacs betétes KNIPEX fogó készlet 1

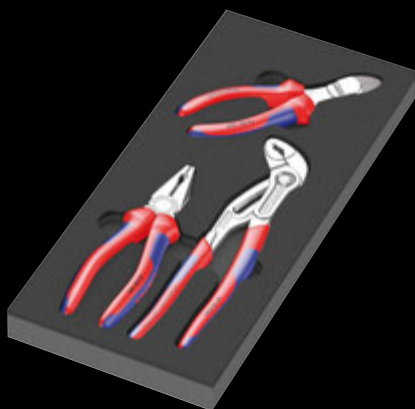

3 darabos fogókészlet (1 pár KNIPEX kombinált fogó, krómozott, 1 pár KNIPEX Cobra® high-tech vízpumpa fogó, krómozott, 1 pár KNIPEX erő oldalcsípő fogó, krómozott), 2 színű habszivacs betétben a Tool Rebel műhelykocsihoz. Szélesség x magasság x mélység: szerszám nélkül 172 mm x 30 mm x 392 mm, szerszámmal 172 mm x 38 mm x 392 mm.

05150180001	
	KNIPEX Kombinált 1x 180 fogó 03 05 180
	KNIPEX Cobra® 1x 250 VDE Hightech szigetelt vízpumpa fogó, 87 26 250
	KNIPEX hu-zalcsupaszító oldalcsípőfogó 14 26 160 1x 160
9880	1x 172,0x30,0x392,0 ¹⁾

¹⁾ Megjegyzés: A habszivacs betét nem illik a műhelykocsi 05501051001-es számú korábbi modelljébe.

9781 Habszivacs betétes KNIPEX fogó készlet 2



3 darabos fogókészlet (1 pár KNIPEX csípőfogó vágóélel, 1 pár KNIPEX szelőfogó, 1 pár KNIPEX elektronikai olló), kétszínű habszivacs betétben a Tool Rebel műhelykocsihoz. Szélesség x magasság x mélység: szerszámok nélkül 172 mm x 30 mm x 392 mm, szerszámmal 172 mm x 38 mm x 392 mm.

05150181001	
	KNIPEX Fél-kerek csőrű fogó vágóélel (golyacsőr fogó) 26 15 200 1x 200
	KNIPEX Műszerész fogó 38 25 200 1x 200
	KNIPEX Villanyszerelő olló 95 05 155 1x 155
9881	1x 172,0x30,0x392,0 ¹⁾

¹⁾ Megjegyzés: A habszivacs betét nem illik a műhelykocsi 05501051001-es számú korábbi modelljébe.

9782 Habszivacs betétes kalapács készlet 1



6 darabos szerszámkészlet (1 PICARD® lakatos kalapács (500 gr), 4 db színkódolt RENNSTEIG csapszegkiütő, 1 db RENNSTEIG laposvéső), kétszínű habszivacs betétben a Tool Rebel műhelykocsihoz. Szélesség x magasság x mélység: szerszám nélkül 172 mm x 30 mm x 392 mm, szerszámmal 172 mm x 35 mm x 392 mm.

05150182001	
	PICARD® 1x 500,0 lakatos kalapács 500 g, 0000101-500
	RENNSTEIG 1x 452 003 6 RC, 3,0x150; exkluzív 1x4520046RC, 4,0x150; 1x4520066RC, 6,0x150; lyukasztó 1x 452 008 6 RC, 8,0x150
	RENNSTEIG 1x 25,0x13,0x23,0 laposvéső 310 250 1
9882	1x 172,0x30,0x392,0 ¹⁾

¹⁾ Megjegyzés: A habszivacs betét nem illik a műhelykocsi 05501051001-es számú korábbi modelljébe.

9750 Habszivacs betétes Kraffform Kompakt és Tool-Check PLUS készlet 1



57 darabos szerszámkészlet (1 db Tool-Check PLUS (39 db alkatrész), 1 db Kraffform Kompakt 60 (16 db alkatrész) és 1 db bittartó rugalmas tengely), kétszínű habszivacs betétben a Tool Rebel műhelykocsihoz. Szélesség x magasság x mélység: szerszámok nélkül 172 mm x 30 mm x 392 mm, szerszámmal 172 mm x 59 mm x 392 mm.

05150150001	
1x Tool-Check PLUS	
● 8001 A	1x 1/4"x87.0
● 813	1x 1/4"x78
● 889/4/1 K	1x 1/4"x50
○ 870/1	1x 1/4"x25
● 8790 HMA	1x 5.5x23.0; 1x 6.0x23.0; 1x 7.0x23.0; 1x 8.0x23.0; 1x 10.0x23.0; 1x 12.0x23.0; 1x 13.0x23.0
⊕ 851/1 TZ PH	2x PH 1x25; 3x PH 2x25; 1x PH 3x25
⊕ 855/1 TH PZ	1x PZ 1x25; 3x PZ 2x25; 1x PZ 3x25
⊕ 867/1 TZ TORX®	1x TX 10x25; 1x TX 15x25; 1x TX 20x25; 1x TX 25x25; 1x TX 30x25; 1x TX 40x25
⊕ 867/1 Z TORX® B0	1x TX 10x25; 1x TX 15x25; 1x TX 20x25; 1x TX 25x25; 1x TX 30x25
○ 840/1 Z Hex-Plus	1x 3.0x25; 1x 4.0x25; 1x 5.0x25; 1x 6.0x25; 1x 8.0x25
⊖ 800/1 TZ	1x 1.0x5.5x25
1x Kraffform Kompakt 60	
● 816 R	1x 1/4"x119
⊕ 851/4 Z	1x PH 1x89; 1x PH 2x89; 1x PH 3x89
⊕ 855/4 Z	1x PZ 1x89; 1x PZ 2x89; 1x PZ 3x89
⊕ 867/4 Z TORX® B0	1x TX 10x89; 1x TX 15x89; 1x TX 20x89; 1x TX 25x89; 1x TX 30x89
⊖ 800/4 Z	1x 1.0x5.5x89
○ 840/4 Z	1x 3.0x89; 1x 4.0x89; 1x 5.0x89; 1x 6.0x89
Tépőzárak szalagok 70	1x 50.0x70.0
1x 393 S	
●	1x 1/4"x173,5
1x 9850	
	1x 172,0x30,0x392,0 ¹⁾

¹⁾ Megjegyzés: A habszivacs betét nem illik a műhelykocsi 05501051001-es számú korábbi modelljébe.

9783 Habszivacs betétes PFERD reszelő készlet 1

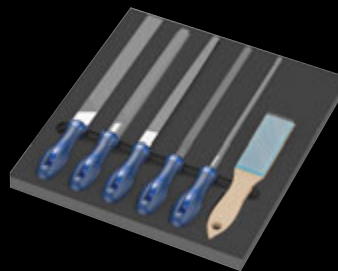

6 darabos reszelőkészlet (1 db PFERD négyzet alakú reszelő PF1142 250 H2, 1 db PFERD félköríves, hegyes reszelő PF 1152SP 250 H2, 1 db PFERD kerek reszelő PF1162 250 H2, 1 db PFERD lapos, tompa reszelő PF1112 250 H2, 1 db PFERD háromszögű reszelő PF 1132 250 H2, 1 db PFERD drótkéfe HBF ST 0,15), kétszínű habszivacs betétben a Tool Rebel műhelykocsihoz. Szélesség x magasság x mélység: szerszám nélkül 344 mm x 30 mm x 392 mm, szerszámmal 344 mm x 42 mm x 392 mm.

05150183001	
PFERD négyzet alakú műhelyreszelő PF1142 250 H2	1x 250
PFERD félköríves hegyű műhelyreszelő 1152SP 250 H2	1x 250
PFERD kör alakú műhelyreszelő 1162 250 H2	1x 250
PFERD lapos, tompa műhelyreszelő 1112 250 H2	1x 250
PFERD háromszög alakú műhelyreszelő PF1142 250 H2	1x 250
PFERD drótkéfe HBF acélhuzal Ø 0.15	1x 232
9883	1x 344,0x30,0x392,0 ¹⁾

¹⁾ Megjegyzés: A habszivacs betét nem illik a műhelykocsi 05501051001-es számú korábbi modelljébe.



Szakértelmünk

A Wera egyike a világ vezető csavarozószerszám-gyártóinak, székhelye a németországi Wuppertalban található. Professzionális, ipari felhasználásra alkalmas szerszámokat fejleszt és gyárt, és megoldásokat kínál a csavarkötésekkel összefüggő problémákra.

Ötletekből készült szerszám

A Wera rendszeresen lenyűgözi felhasználóit egészen különleges termékötleteivel. A gyakorlatban ezek az ötletek – a gyakran egyedülálló tulajdonságaik révén – valóban professzionális csavarozási teljesítményhez vezetnek.

Széleskörű választék

Választékunk több mint 3.000 termékből áll, valós problémák megoldására tervezve, egészen speciális felhasználásra is.

Minőségi gyártó

A minőségnek egyszerűen megfelelőnek kell lennie. Ezt a folyamatosan ellenőrzött gyártási folyamat biztosítja. Az eredmény: A reklamációk száma szinte nulla. Természetesen a Wera ISO-minősítéssel is rendelkezik.

Márka és védjegyjogok

A Wera márkás termékek gyártója és megbízható ipari, kereskedelmi és felhasználói partner. Számos, világszerte érvényes védjegyjogunkkal óvjuk ügyfeleinket a silány minőségű utánzatoktól. A Wera-termékek garantálják a biztonságos, megbízható munkavégzést és a verhetetlen teljesítményt.

Termékdizájn

A Wera-szerszámok stílusosak és ergonomikusak, a Wera több kitüntetést kapott már termékei formaterveiért. Aki Wera-szerszámokkal dolgozik, érti, mi a dizájn valódi jelentősége.

Megbízható logisztika

A katalógusban szereplő termékeinket majdnem 100%-ban képesek vagyunk szállítani. Természetesen világszerte szállítunk.



TAR Csavar-Csapágy KFT.
9600 Sárvár,
Ipartelep utca 13.

Phone: +36 20931 8707
E-Mail: info@tarkft.hu

szerszamtar.hu



Wera Werkzeuge GmbH
Korzerter Straße 21–25
D-42349 Wuppertal

Phone: +49 (0)202/40 45-0
Fax: +49 (0)202/40 45 276
E-Mail: info@wera.de

www.wera.de



HU 05 500613 024 - 0053701 - 01